

CONTENTS

用户手册
368 E/K

本《用户手册》中的整车信息为最新生产信息。广东大冶摩托车技术有限公司保留随时修改本手册内容以及设计的权利，并且不就此承担任何责任。

本《用户手册》内容更新较快，最终以官网为准，本手册PDF文件在官网提供下载。

本《用户手册》中图示的车辆仅供参考，一切以您实际的车辆为主。

本《用户手册》的最终解释权为广东大冶摩托车技术有限公司所有。

《三包事项说明》在升仕商城APP的车辆宣传页面或联保车辆页面均可查看。

未经许可，不得复制或复印本手册任何内容。

如需下载最新用户手册，请登录我司官网：

<https://www.zontes.com>

或扫描本页下方升仕商城二维码，点击对应车型后，点击“说明书”即可进行下载。



扫码关注
最新用户手册信息



© 广东大冶摩托车技术有限公司

注意事项

感谢您选用升仕品牌摩托车。我们以先进的技术为您设计、试验、制造出该型号的摩托车，为您提供快乐、有趣和安全的驾驶。当您完全熟悉本手册里的各项要领以后，就会觉得驾驭摩托车是一种令人振奋的运动项目，同时能体会出驾驶的真正乐趣。

为了您的驾驶安全, 请注意以下事项:

- 请务必仔细阅读本《用户手册》;
- 请参照本手册中的建议与操作步骤;
- 请仔细阅读本手册与摩托车车身粘贴的安全提示信息。

• 本说明书中图解基于368E。一切请以实物为准。

车型、发动机型号

车型	发动机型号
368E (ETC)	ZT1P79MP-A
368K (ETC)	ZT1P79MP-A

安全注意事项：

您和他人的人身安全十分重要，请务必遵守交通规则，安全驾驶。为了帮助您安全驾驶，我司在车身标贴以及本手册提供了详细的操作教程和其他相关的信息，防止您或他人受到潜在的危險。

本说明书有安全警示符号  和以下三种警示语：危險、警告、注意。

以下信号词和标识出现在本说明书和您的车上，三种警示语的含义如下所示：

危險

- 如不遵守危險提示，将会造成严重的人员伤亡。

警告

- 如不遵守警告提示，可能会造成严重的人员伤亡。

注意

- 如不遵守注意提示，将会造成摩托车损坏以及财产受损。

目录

安全驾驶 1-1

部件安装位置 2-1

左右手把控制系统 3-1

PKE无钥匙控制系统 4-1

仪表 5-1

维护保养 6-1

故障检修 7-1

维护和存放 8-1

规格 9-1

安全驾驶	1-1
车速限制	1-1
头盔及护目装置	1-1
手套	1-1
长袖衫/骑行服	1-1
靴子	1-1
一氧化碳中毒	1-1
负载	1-2
正品升仕配件	1-2
行车	1-3
驾驶要领	1-3
制动和停车	1-4
防抱死制动系统(ABS) ----	1-5
牵引力控制系统(TCS) ----	1-5
关闭TCS的操作	1-6
新车磨合期	1-6
发动机磨合期	1-6
发动机的转速	1-6
轮胎的磨合	1-6
避免长时间全油门运转 ---	1-6
驾驶前先让机油循环 ----	1-6
部件安装位置	2-1
左右把手控制系统	3-1
PKE无钥匙控制系统	4-1
感应钥匙的使用	4-2
油箱锁和坐垫锁的使用 ---	4-2
PKE通电	4-2
无电感应起动机模式	4-2
PKE开机	4-3
PKE关机	4-3
PKE故障提示	4-4

仪表	5-1
维护保养	6-1
首次保养	6-1
保养安全	6-1
例行第一次检修	6-1
定期维护保养表	6-2
驾驶前检查	6-5
电池拆卸	6-6
新蓄电池的启用	6-6
清洁蓄电池	6-7
更换蓄电池	6-7
蓄电池的使用与维护 ----	6-7
蓄电池的注意事项	6-7
充电器插座	6-8
充电器使用说明	6-8
工具包	6-9
前置物箱挂钩	6-9
风挡玻璃	6-9
消声器的维护和保养 ----	6-10
检查火花塞	6-11
火花塞更换	6-11
安装火花塞	6-11
发动机机油	6-12
检查机油的油位	6-12
更换发动机机油	6-12
更换发动机机油滤清器 --	6-13
齿轮箱油	6-15
更换齿轮箱油	6-15
燃油蒸发污染物控制系统	6-17
冷却液(防冻液)	6-16
发动机冷却液(防冻液) ---	6-17
空气滤清器	6-18

目录

发动机怠速检查-----	6-20	维护和存放 -----	8-1
检查刹车手把自由间隙 --	6-20	储存方法 -----	8-1
侧停车架 -----	6-20	摩托车 -----	8-1
后扶手(后货架) -----	6-21	燃油 -----	8-1
方向把位置调节 -----	6-21	发动机 -----	8-1
油箱盖 -----	6-22	蓄电池 -----	8-1
悬挂系统调节装置 -----	6-23	存储期间的维护 -----	8-1
V型皮带 -----	6-24	轮胎 -----	8-1
轮胎 -----	6-25	摩托车表面 -----	8-1
制动系统 -----	6-26	重新启用的方法 -----	8-2
检查制动片 -----	6-26	预防锈蚀 -----	8-2
灯光调节 -----	6-28	预防锈蚀的要点 -----	8-2
加装电器件 -----	6-29	如何预防锈蚀 -----	8-2
故障检修 -----	7-1	清洗摩托车 -----	8-3
保险丝 -----	7-1	清洁注意事项 -----	8-3
触媒 -----	7-1	运输 -----	8-6
故障处理 -----	7-2	发动机码 -----	8-7
燃油系统检查 -----	7-2	车架码 -----	8-7
发动机不工作 -----	7-2	铭牌 -----	8-7
发动机动力不足 -----	7-2	规格 -----	9-1
积碳清理 -----	7-3	电路图 -----	10-1
电喷注意事项 -----	7-4		
电喷故障代码 -----	7-6		

驾驶员安全

驾驶员和乘客务必始终穿戴合适的防护装备，包含：经认证的头盔、手套、长袖衫/骑行服、长裤/骑行裤、过脚裸的靴子/骑行靴。

警告

- 禁止穿戴任何可能会缠住车辆或会挂在树枝灌木上的宽松衣物。

头盔及护目装置

一款经过认证的头盔可以减轻头部和大脑受到的伤害，在遭遇事故时，使用头盔可大大降低脑部受伤的风险。

您选择的头盔应该符合您所在国家或地区的标准，并且大小合适。带有面部防护装置的头盔是更好的选择，因为它会同时防止来自前方的冲击，包括昆虫，飞溅的石块，灰尘，散落的零件等，使您对并对道路上的发生的情况做出及时的判断，安全的驾驶摩托车。

半护式的头盔无法为面部和下颌提供同等的保护，如果您佩戴的是半护式的头盔，应使用可脱卸护面罩及护目镜。

手套

全指手套能有效地防止手部受到风吹，日晒，炎热，严寒以及飞溅物的伤害。贴合良好的手套有助于您把控方向，并缓解手部疲劳。相反的，如果手套过于笨重，就难以操作车辆。

如果发生意外或翻车，一双牢固的增强型摩托车手套可以更好的保护手部。

长袖衫/骑行服

穿着夹克衫/长袖衬衫和长裤或者全套的骑行服。高品质的防护装备更为舒适，且有防止不利环境因素分散您的注意力的能力。如果发生事故，由牢固材料制成的高品质防护装备可以减轻甚至防止伤害。

靴子

务必穿能保护脚部/脚裸和脚部的防护装备，发动机或排气运转时会发热变得非常的烫，可能会造成灼伤。

危险

- 为了您的生命安全，请避免在大雨、大风、冰雪天气中高速驾驶摩托车。

一氧化碳中毒

发动机在运转时排放尾气会产生一氧化碳，这是一种无色、无味的气体，吸入一氧化碳将会引起头痛、头晕、嗜睡、恶心、神志不清、并最终导致死亡。

在密闭或不通风空间中，一氧化碳的致命级别会持续数小时或数天，会让您的身体迅速支撑不住并无法自救，如果感觉一氧化碳中毒，请立即离开该区域，呼吸新鲜空气并前往医院就诊。

警告

- 在密闭或半密闭的空间内运行摩托车的发动机可能导致有毒的一氧化碳气体快速积聚。
- 仅限在通风良好的户外区域内运行摩托车的发动机。

负载

额外重量的配件，或是容易顶风的附件如挡风板、靠背、鞍、坐垫、旅行箱等，安装位置应尽量低，紧贴车身，靠近重心。安装不牢会使重心偏移，带来危险，安装附件的重点是：注意左右平衡和牢固稳定。配件安装不良或装上设计不良的附件会造成操纵困难，危及行车安全。

当载物时，应使货物尽量固定在低的位置，尽量紧贴摩托车。货物固定不正确，会使重心升高，会使摩托车难以控制，严重影响行驶安全。货物的尺寸会影响空气阻力，影响摩托车的操纵性。请平衡摩托车左右侧的物品，并固定好货物。

驾驶员、乘员、配件和货物的总重量不得超过最大负载的极限。

最大负载：

180 kg

⚠ 注意

▪ 高坐版建议不要加装尾箱，如需装尾箱重量不要超过10kg，车速不要超过110km/h。

正品升仕配件

为车辆选择配件是重要的决定，正品的升仕配件只有在升仕官网和经销商处购买，是由升仕设计、测试，并批准在车辆上使用。

与升仕没有关联的公司，也在制造用于升仕车辆的零件和配件或者提供其他改装。升仕不负责对这些非指定公司生产的产品进行测试，升仕不赞同，也不建议使用非升仕出售的配件，即使这些配件是升仕经销商出售和安装。

行车

起动着车后，如果需要让车辆走动起来，请松开刹车并缓慢加大油门，当车速加快使车辆能够保持平衡了，再收起双脚放在脚踏板上。

警告

- 禁止穿戴任何可能会缠住车辆或会挂在树枝灌木上的宽松衣物。
- 上坡时不能让发动机转速过高，否则，容易损坏发动机内部机件。
- 下坡时不可熄火滑行，以免降低消声器内触媒寿命。

驾驶要领

如果您初次驾驶这种车型，我们建议您在非公共的道路练习，直到您熟悉此车的控制方法和操纵方法。

单手驾驶是很危险的，应双手牢牢握紧方向把，双脚放在搁脚踏上行驶。不论任何情况，不可双手离开方向把行驶。

在要转向之前把速度减低到安全车速。

路面潮湿光滑，轮胎摩擦力小，制动能力和转弯能力自然降低，因此必须提前减速。

横风通常最容易发生在隧道出口、山谷或是大型车辆由后面超车时，您必须小心镇定，减速行驶。

遵守交通规则和限制速度。

注意

- 因低座版底盘较低，切勿进行极限压弯，这会使车辆容易摩擦地面。

危险

▪ 本摩托车装配有点火电路和起动电路的互锁开关。发动机只能在如下条件下起动：收起侧停车架，并握紧刹车手柄。

▪ 倾倒开关在摩托车侧翻时，会切断电源，停止供油和点火，而使摩托车熄火，并且故障指示灯会亮起。重新启动摩托车，需将熄火开关关闭，等1分钟后，重新打开熄火开关，并起动发动机。

发动机的起动：当车辆解锁后，整车通电，此时检查熄火开关是否在  位置。

当发动机在冷机状态时

1. 收起侧停车架。
2. 油门控制手把处于怠速位置。
3. 先捏刹车手柄，再按电起动按钮  起动。

当发动机在冷机状态难起动时

1. 收起侧停车架。
2. 先捏刹车手柄，转开油门1/8开度，再按电起动按钮  起动。
3. 发动机起动后，让发动机继续运转至充分预热。
4. 当发动机多次起动仍难以起动时，可能已经淹缸，执行清缸程序：油门全开，按下起动按钮3秒。

警告

▪ 天气越冷，发动机需要预热的时间越长。发动机充分预热后行驶，可减少发动机的磨损。

当发动机在热机状态时

1. 收起侧停车架。
2. 油门控制手柄处于怠速位置。
3. 先捏刹车手柄，再按电起动按钮  起动。

当发动机在热机状态难以启动时

1. 收起侧停车架。
2. 先捏刹车手柄，转开油门1/8开度，再按电起动按钮  起动。
3. 当发动机多次启动仍难以启动时，可能已经淹缸，执行清缸程序：油门全开，按下起动按钮3秒。

注意

- 发动机的启动：当车辆解锁后，整车通电，此时检查熄火开关是否在  位置。
- 天气越冷，发动机需要预热的时间越长。发动机充分预热后行驶，可减少发动机的磨损。

警告

- 养成习惯，在启动时收起侧停车架，油门回到底，握紧左刹车手柄后再启动，避免万一出错，启动时向前冲出。只有收起侧停车架，握紧后刹车手柄才能够启动车辆。
- **缺少燃油或机油不足时，严禁启动摩托车！**

制动和停车

1. 把油门控制手柄向前转动，使油门完全回位。
2. 同时使用前制动手柄和后制动手柄制动。
3. 如果摩托车要用侧停车架在缓坡路面停车，尽量使车头向上坡的一面，以免因侧停车架转动而翻车。
4. 把右手把上的熄火开关打到熄火档，发动机停止工作。
5. 把方向把打到最左边，按“”按钮2-3秒，整车自动锁住方向把，整车断电。
6. 摆动方向，确认方向把已上锁。

危险

- 车速过高，制动距离会相应加长。一定要保证前面车辆或物体与您的距离，足够让您制动摩托车，否则引起追尾。
- 只使用前制动器或后制动器是很危险的，这种制动方法会引起打滑而失控。湿滑路面以及转弯的地方，都要小心轻轻使用制动系统。在不平的路面或光滑路面上的紧急制动，会使摩托车失去控制。
- 转弯时紧急制动，会使车辆失去控制，需在转弯前制动，降低车速。
- 发动机工作和刚停转不久时，消声器的温度很高，请勿触碰以防烫伤。
- 只用后制动器制动将使制动系统加速磨损，而制动距离越来越长。
- 骑行后消声器及其装饰罩表面温度较高，请勿触摸、依靠，避免烫伤甚至是失火。

防抱死制动系统 (ABS)

此车型装有防抱死制动系统 (ABS) 前轮、后轮, 可以防止在紧急制动时出现轮子长时间锁死不转的状况。

⚠ 注意

- ABS不会减少制动距离。在某些情况下, ABS可能会导致更长的制动距离。

- 车速低于10km/h时ABS不起作用。在制动时, 制动手柄会有弹手感, 这是正常的。

- 一定要使用推荐的前/后轮胎以确保ABS的正确运转。

- 当您把后轮抬离地面并转动后轮时, ABS指示灯可能会亮起, ABS系统关闭。每次将后轮抬离地面并转动后轮时, 务必重启整车电源, 让ABS恢复正常状态。

- 如果指示灯出现下列任何一种情况, 说明您的ABS系统存在严重问题。此时请减速, 并尽快到升仕特约经销商处检查。





1. 骑乘时指示灯常亮或闪烁。

2. 速度高于5km/h时, 指示灯不熄灭。

3. ABS指示灯亮起, 制动器照常工作, 但不具有防抱死功能。

牵引力控制系统 (TCS)

1. 本车辆TCS默认为常开状态, 即每次熄火关机再开机着车之后, TCS恢复为开启状态。



2. TCS功能在仪表上的显示图标为“”。当“”灯亮起时, 表示TCS功能处于关闭状态, 当“”灯熄灭表示TCS功能处于开启状态, 当“”灯快速闪烁表示TCS正在工作, 当“”灯亮起表示TCS功能故障。此时请减速, 并尽快到升仕特约经销商处检查。

关闭或开启TCS的操作

关闭:

1. 短按确认键弹出快捷菜单, 在TCS功能里短按“↑”键。
2. 如果快捷菜单的TCS图标变灰色且当“”灯亮起时, 表示TCS功能已关闭。



开启:

1. 短按确认键弹出快捷菜单, 在TCS功能里短按“↑”键, 如果快捷菜单的TCS图标变绿色且当“”及“”灯熄灭时, 表示TCS功能已开启。

⚠ 注意

- 需要激烈驾驶时请提前关闭TCS功能, 否则会影响驾驶感受。

1. 支起主支架加油门、车辆陷入泥地或其他软质路面时, 当前轮不转且后轮转动后TCS持续触发时间超过5秒后, TCS会自动退出。松掉油门, TCS功能自动恢复。

2. ABS功能异常时, TCS会自动关闭, 这时“”灯亮起。ABS功能恢复正常后, 关机再开机, TCS功能就会恢复, 这时“”灯熄灭。

新车磨合期

正确的新车磨合能延长摩托车的使用寿命，同时也能充分发挥新摩托车的性能。下面列出磨合的正确方法。

发动机磨合期

下面表格推荐了在磨合期间最大的发动机转速：

最初1000公里：

转速4700rpm以下

直到1000-1600公里：

转速5500rpm以下

超过1600公里：

转速8800rpm以下

发动机的转速

为保护发动机零部件，发动机限制转速8800rpm，当发动机转速达到限制转速后，转速会在限制转速附近自动调整，转速会有波动，属于正常现象。

轮胎的磨合

像发动机的磨合一样，新轮胎需要正确的磨合才能保证更好的性能。在使用新轮胎的最初150公里内，逐渐增加转弯的倾斜角度来磨合轮胎的接地表面以达到更加好的性能。在使用新轮胎的最初150公里内避免急加速、急转弯和紧急制动。

⚠ 危险

▪ 如果轮胎磨合不好，会造成轮胎打滑，失去控制。更换轮胎后，驾驶要格外小心。按照本节内容正确磨合轮胎，在使用轮胎的最初150公里，避免急加速、急转弯和紧急制动。

避免长时间全油门运转

避免长时间全油门运转，由于发动机处于全新状态，在最初的1600公里切勿过度施加载重。在磨合期间，发动机内的各零件会自我彼此磨损与抛光，以达到正确的运转间隙。在此期间，必须避免长时间全油门运转，或是导致发动机过热的任何条件。

驾驶前先让机油循环

无论在热机状态或冷机状态，起步以前，都应让发动机有充分的怠速运转时间。以使机油流到所有润滑部位。

部件安装位置

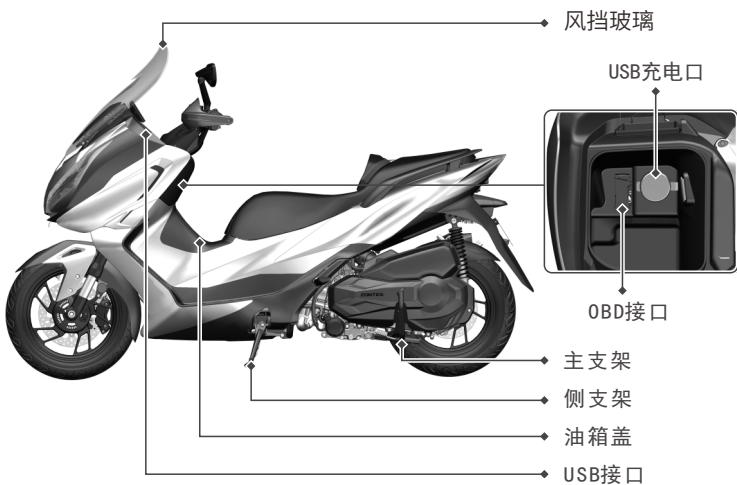
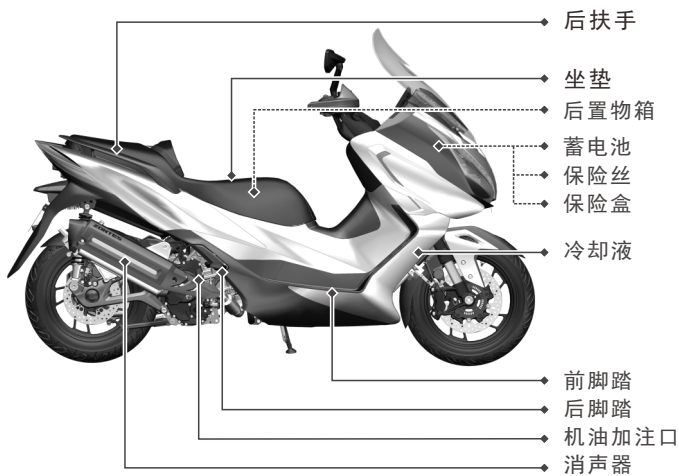

部件安装位置

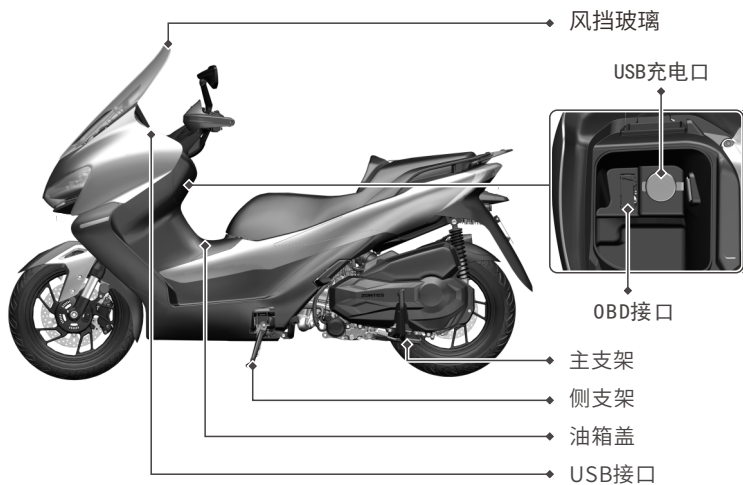
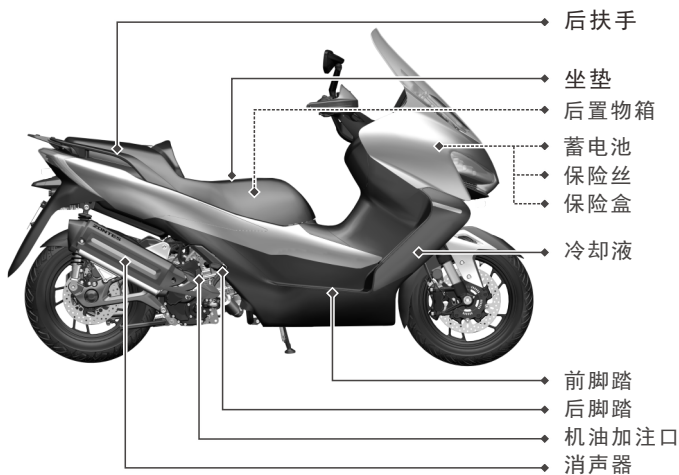

左手把开关

定速巡航+ / SET开关
用于调节定速巡航速度，短按+或SET，速度会加或减1km/h。
(详细说明查看仪表巡航控制说明)

转向灯开关
开关推向左←，左侧转向灯闪烁。当推向右→时，右侧转向灯闪烁，仪表盘面上对应的转向指示灯同时点亮。

△危险警告开关
按下按钮，四个转向灯闪烁，用来提示和警告周围车辆注意安全。

☑确认键/摇杆方向键 (五向开关)

喇叭键
按下按钮，喇叭鸣响。



远近光超车灯开关
默认近光，往上挑开启远光，往下按开启超车灯。
☰D: 远光灯
☷D: 近光灯
☷D: 超车灯

SEAT开关
短按一下，开启坐垫锁。

FUEL开关
短按一下，开启油箱锁。



左手把开关

电加热手把开启的操作：

(1) 仪表主界面短按OK键，切换到手把加热图标，按↑键打开手把加热功能，↑键档位增加，↓键档位减少。

(1-3档，0为关闭档)。

(2) 您可以提前打开此功能，当发动机转速>1300转且电压>13.5V该功能正常工作。电压低于12.8V或转速条件不满足时该功能关闭。打开手把加热时，主界面的相应图标变成红色，代表该功能有故障，无法使用。需要打开仪表主菜单→车辆信息→故障信息页面查看相应故障代码进行排查。

电加热坐垫开启的操作（适用于368K加热座垫）：

(1) 仪表主界面短按OK键，切换到坐垫加热图标，按↑键打开坐垫加热功能，↑键档位增加，↓键档位减少。(1-3档，0为关闭档)。

(2) 您可以提前打开此功能，当发动机转速>2000转且电压>13.5V时该功能开启。电压低于12.8V或转速条件不满足时该功能关闭。打开坐垫加热时，主界面的相应图标变成红色，代表该功能有故障，无法使用。需要打开仪表主菜单→车辆信息→故障信息页面查看相应故障代码进行排查。

左右手把控制系统

右手把开关



M开关

仅在熄火开关处于按下状态，且转把开度为0，巡航功能未运行时。按下M按钮，仪表T指示灯亮起，开启旅行模式。再次按下M按钮，仪表S指示灯亮起，开启运动模式。

⏻ 开机键

短按：车辆开机。
长按：车辆关机。

🛑 熄火点火开关

此开关装是一种摇板式开关，拨在“🔌”位置时，电路接通，电机才能发动。若把开关拨在“🛑”位置，起动电路完全切断，电机不能起动（此方法可以紧急熄火）。

🔌 电起动开关

按下此按钮能接通起动电路，在起动时必须收起侧停车架，确认发动机熄火开关处于🔌位置后，并握紧刹车手柄，方能起动。

⚠️ 注意

▪ 连续起动发动机，每次起动时间不要超过5s，因为大量放电会使电路和起动电机异常发热，试开几次后仍不能起动时，应停下检查供油系统和起动电路系统。



🔆 灯光开关

短按开启车辆灯光，配合左手把远近光超车灯开关使用。

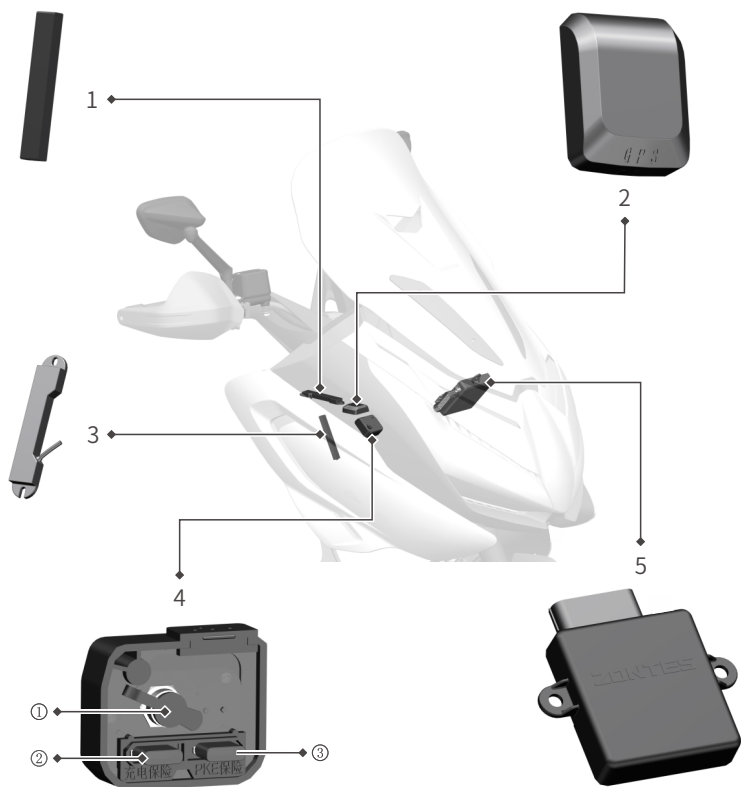

PKE（无钥匙进入系统）使用说明：

- 低频发射天线(图1)
- GPS(图2)
- 无电感应天线(图3)
- 充电口座(图4)
- 3代PKE主机(图5)
- 感应钥匙GPS(图6)

PKE附件（图2）功能说明：

- ① 电池充电DC接口
- ② 充电保险
- ③ PKE保险



PKE无钥匙控制系统

感应钥匙的使用

该车配备有两个感应钥匙，其中一把请妥善保存以供备用。

两个感应钥匙上均贴有条形码贴纸，与PKE主机上条形码贴纸的编号相互对应。PKE主机可自动识别靠近车辆的一把钥匙，无需激活。任何时候，最多只有一把感应钥匙在工作。

⚠ 注意

▪ 感应钥匙上有绿色和红色两颗LED，车辆检测钥匙时LED会闪烁。当感应钥匙的电池电量充足时LED闪烁绿色，当电量不足时LED闪烁红色（刚装上钥匙电池时红色和绿色钥匙灯会同时闪烁一次）。受钥匙电池规格容量限制，CR2032纽扣电池使用寿命约18个月（具体根据各人使用情况而定）。如果您的感应钥匙不灵敏或感应钥匙指示灯闪红灯了，请考虑更换钥匙电池。

油箱锁和坐垫锁的使用

(1) 关机状态，检测到钥匙时按下对应按键。

(2) 车辆开机且静止熄火状态时，按下坐垫锁按钮打开坐垫锁。

无电感应启动模式

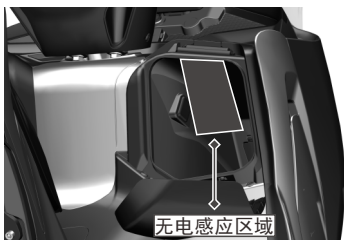

当感应钥匙电池电量不足或者没有钥匙电池时，可通过无电感应模式开机，具体步骤如下：

- 车辆关机且龙头锁关锁状态下长按右手把“⏻”按键，听到第一次“滴”一声，或者在车辆关机状态短按右手把“⏻”按键，听到第二次“滴”一声。
- 5秒内将钥匙感应区(图5)，紧贴车辆无电感应区域。



⚠ 注意

- 也可以先将钥匙感应区(图5)紧贴无电感应区域，然后再进行以上步骤的操作。
- 无电感应开机后不再检测钥匙，离开车辆时请注意关机。

PKE开机

短按“”按键，转向灯双闪两次，龙头锁自动解锁，随后蜂鸣“滴”2声提示，电路接通。

注意

▪ 如果龙头锁没解锁成功，可能是手把别住了龙头锁锁止轴，轻轻转动手把，让锁止轴自由活动，或是电池电量过低导致无法开锁，请检查电池电量是否正常。当龙头锁开锁失败时，有30秒的时间允许开启油箱锁和坐垫锁，此时短按“”按键不起作用，长按“”按键或超过30秒后自动退出此模式。

危险

▪ 使用无电感应或蓝牙模式应强制开机时，请务必将方向把打到最左边，确认龙头锁锁芯已经收回后再使用车辆。

注意

▪ 若检查电池电量正常后，短按“”按键，车辆不能开机但主机会发出“滴”1声提示，请检查钥匙电池电量并尝试使用无电感应启动模式（具体操作参考无电感应启动模式说明）。若电池电量正常，主机没有发出“滴”一声提示，请检查车辆主保险、充电保险和PKE保险是否正常，更换保险务必更换同规格保险。

▪ 当电池没电时，请充电完成后，并拔掉充电器后再尝试开机。

PKE关机

整车停稳后，发动机熄火，手把摆到最左边，长按（按住 ≥ 2 秒后松开）“”按键，转向灯双闪两次，龙头锁自动上锁，然后蜂鸣器“滴”1声提示，整车断电。

注意

▪ 关机后，请检查龙头锁止状态，如果龙头未锁止，请把手把摆到最左边，车辆会自动上锁。若手把没摆到最左边关机、禁止推车、车辆滑行，防止手把摆到最左边时龙头锁止，发生危险。推车或下坡滑行时，确保PKE已开机（龙头锁处于开锁状态）。

PKE无钥匙控制系统

PKE故障提示

当检测到车辆异常情况时，车辆会通过长短不一的蜂鸣器声音和故障代码来提示车主，具体含义如下表所示：

项目	提示音	故障码	报警内容
START按键卡键	一长二短	8002	每次开机后检测到按键卡死,10秒后报警一次(只报警一次)。
坐垫锁键卡键	二长	8005	按键卡死后开机,10秒后警报一次并动作一次:开机后卡死,卡死10秒内警报一次并动作一次。
高频接收异常	二长一短	8006	每次正常开机检测到PKE主机高频接收异常,警报一次(只警报一次,无电感应开机APP开机不检测此项)。
没有配对遥控器	二长三短	8008	每次按红色开机时检测到PKE主机没有配对遥控,警报一次(只报警一次)。
遥控器电量低	三长	8009	每次正常开机时检测到应答器电量异常信号,警报一次(只警报一次,无电感应开机和APP开机不检测此项)。
龙头锁开异常	五短	8010	每次开机时检测到开锁信号异常,警报一次(只警报一次)。
龙头锁关异常	五短	8011	每次开机时检测到上锁信号异常,警报一次(只警报一次)。
低频发射天线异常	三长一短	8012	每次正常开机时检测到低频发射天线异常,警报一次(只警报一次,无电感应开机和APP开机不检测此项)。
遥控器远离检测区域	八短	8014	正常开机后,PKE主机工作时接收不了应答器对答信号后报警并关机(无电感应开机和APP开机不检测此项)。

仪表模式选择

该仪表有4种主题模式，可根据使用场景和个人喜好切换使用。出厂默认是主题1，如图仅用主题1做仪表简要说明。

随着仪表功能更新，可能内容会发生变化，请以您的实车为准。



E - 主题2



K - 主题2



主题2



主题3



主题4
(投屏模式)

警告

- 发动机熄火时，不要长时间操作仪表功能。这会导致蓄电池电量过低或耗尽。
- 基本操作：您可以使用左右手把按键操作及设置仪表的各种功能。
- 车辆行驶过程中不建议使用左右手把操作仪表。

指示灯及报警灯

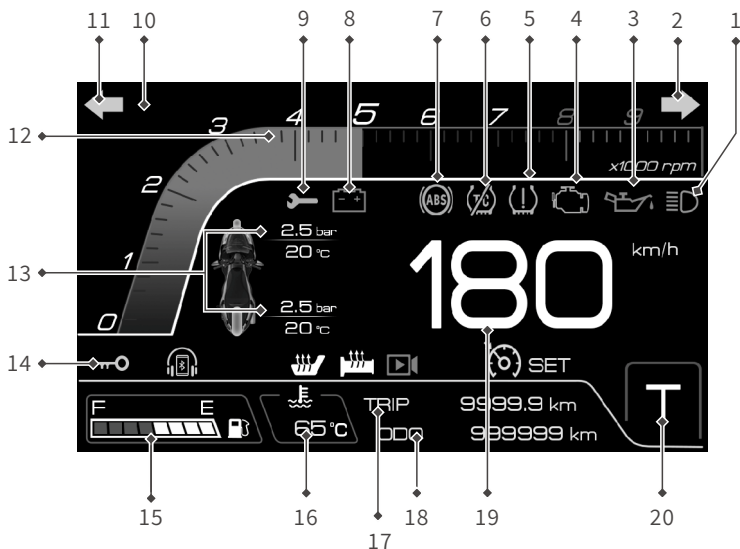

- | | |
|--|--|
| <ul style="list-style-type: none"> 1. 远光指示灯 “≡D” 2. 右转向指示灯 “➡” 3. 机油压力报警灯 “🛢️” 4. 发动机电喷故障报警灯 “🛠️” 5. 胎压指示灯 “(!)” 6. TCS系统报警灯 “(TCS)” 7. ABS系统报警灯 “(ABS)” 8. 蓄电池低电压报警灯 “🔋+” 9. 维修保养提示灯 “🔑” 10. 时钟 “12:00” | <ul style="list-style-type: none"> 11. 左转向指示灯 “⬅️” 12. 转速表 “x1000 rpm” 13. 胎压报警、轮胎温度指示灯 14. 钥匙编号指示灯 “πO” 15. 燃油表 “🛢️” 16. 水温报警灯 “🌡️” 17. 小计里程 18. 里程表 “999999” 19. 车速表 20. T/S模式 |
|--|--|

远光指示灯 “ ”

使用前照灯的远光灯时，远光指示灯便会点亮。

右方向指示灯 “ ”

当切换方向灯开关时，此指示灯开始闪烁。

机油压力报警灯 “ ”

在发动机运转时，如果发动机油压低到危险程度，则低油压警示灯将点亮。如果在不运转发动机的情况下接通“ ”点火开关，则低油压警示灯也将亮起。

警告

- 如果发动机运转时若低油压警示灯亮起，请立即停止发动机。在故障排除之前，请勿重新启动发动机。
- 当低油压警示灯亮起时，发动机运转会导致严重的发动机损坏。

警告

- 发动机起动后不久，低油压警示灯应熄灭。
- 如果起动发动机后低油压警示灯仍然亮着，请立即停止发动机并查看原因。
- 在低油压下运行发动机将导致发动机严重损坏。

发动机电喷故障报警灯 “ ”

发动机起动成功后，在正常运转时，电喷故障灯处于熄灭状态，若此时电喷故障信号灯点亮，表明电喷系统有故障。

警告

- 当电喷系统报故障时，继续驾驶摩托车可能会损坏摩托车，请交给升仕旗舰店或经销商检查电喷系统。

胎压提示灯 “ ”

当出现胎压和温度异常时，指示灯点亮报警，需要维修检查。

警告

- 若在车速达到5km/h后TCS警告灯并未熄灭，或骑乘时警告灯亮起，请特别注意以避免后轮发生侧滑。

注意

- 若警告灯并未如上文所述产生作用，或者骑乘时警告灯亮起，则TCS有可能失效，请速交升仕旗舰店或经销商维修。

TCS系统指示灯 “ ”

(详见TCS部分)。

警告

- 若在车速达到5km/h后TCS警告灯并未熄灭，或骑乘时警告灯亮起，请特别注意以避免后轮发生侧滑。

注意

- 若警告灯并未如上文所述产生作用，或者骑乘时警告灯亮起，则TCS有可能失效，请速交升仕旗舰店或经销商维修。

ABS系统报警灯 “ ”

当车辆重新上电时，ABS指示灯常亮，当车速达到约5km/h时熄灭。如果驾驶时常亮（详见第1-5页）。

警告

▪ 若在车速达到5km/h后ABS警告灯并未熄灭，或骑乘时警告灯亮起，请特别注意以避免紧急刹车时车轮锁死。

注意

▪ 若警告灯并未如上文所述产生作用，或者骑乘时警告灯亮起，则ABS有可能失效，请速交升仕旗舰店或经销商维修。

蓄电池低电压报警灯 “”

发动机未启动 (<1000rpm) 情况下，持续5秒检测电压 $\leq 11.9V$ 显示符号闪烁报警（闪烁频率1Hz， $> 12.1V$ 持续5秒自动解除报警）。

发动机启动情况 ($\geq 1000RPM$) 下，持续5秒检测电压 $< 12.6V$ 显示符号闪烁报警（闪烁频率1Hz， $\geq 12.6V$ 持续5秒自动解除报警）。

任何时候当电压持续10秒大于15.5V时，需要点亮电池符号报警并闪烁（1Hz）。

维修保养提示灯 “”

参考定期维护保养表-发动机机油。

警告

▪ 当维修保养提示灯点亮时，表示摩托车已行驶一定里程，需要更换机油保养发动机，不保养而继续驾驶摩托车会损坏发动机和传动系统。

▪ 当维修保养提示灯点亮时，请关闭发动机，请检查发动机机油的油位，确定机油量是否正确和是否需要更换机油。

时钟 “12:00”

二十四小时制。

左转向指示灯 “”

当切换方向灯开关时，此指示灯开始闪烁。

转速表 “ $\times 1000 \text{ rpm}$ ”

胎压报警、轮胎温度指示灯

“ $\frac{2.4 \text{ Bar}}{30^\circ \text{C}}$ ”

钥匙编号指示灯 “”

燃油表 “”

仅第一格开始闪烁时的剩余油量：约3.8L，低油量指示灯同时点亮。

水温报警灯“ ”

开机之后，水温实时显示，温度达到110°C水温指示开始报警，需要检查冷却系统。

冷却液温度

大致显示范围：

60°C至120°C；

60°C以下显示“---”。

110°C到120°C之间：

冷却液高温指示灯亮，

冷却液温度数值闪烁。

高于120°C：

冷却液高温指示灯亮，

“120°C”闪烁。

小计里程

TRIP: 9999.9km

里程表“ 000.999999 km ”

总行驶里程。

车速表

车速表：0-199km

T/S模式

T为旅行模式，S为运动模式。

仪表

指示灯及报警灯



1. 手机蓝牙 “” 耳机蓝牙 “”
2. 坐垫加热 “”
3. 加热手把 “”
4. 行车记录仪指示灯 “”
5. 定速巡航 “” SET

手机蓝牙 “”

当连上手机蓝牙时点亮。

耳机蓝牙 “”

当连上耳机蓝牙时点亮。

坐垫加热 “”

(适用于368K加热座垫)

仪表主界面短按确认键，切换到坐垫加热图标，按↑键打开坐垫加热功能，↑键档位增加，↓键档位减少。(1-3档，0为关闭档)。您可以提前打开此功能，转速>2000转且电压>13.5V时该功能开启。电压低于12.8V或转速条件不满足时该功能关闭。打开坐垫加热时，主界面的相应图标变成红色，代表该功能有故障无法使用，需要打开仪表主菜单-车辆信息-故障信息页面查看相应故障代码进行排查。

警告

- 打开加热座垫时(1-3档)，相关指示灯点亮，0为关闭档
- 坐垫加热器具有怠速保护功能，只有车辆在行驶状态时加热座垫才会加热。
- 请勿在较热天气使用坐垫加热。
- 如果坐垫出现损坏情况，请更换坐垫后再使用坐垫加热器。

加热手把 “”

仪表主界面短按OK键，切换到手把加热图标，按 \uparrow 键打开手把加热功能， \uparrow 键档位增加， \downarrow 键档位减少。

(1-3档，0为关闭档)。您可以提前打开此功能，转速 >1300 转且电压 $>13.5V$ 该功能正常工作。电压低于 $12.8V$ 或转速条件不满足时该功能关闭。打开坐垫加热时，主界面的相应图标变成红色，代表该功能有故障无法使用，需要打开仪表主菜单-车辆信息-故障信息页面查看相应故障代码进行排查

行车记录仪指示灯 “”

请查看后续的DVR说明。

定速巡航 “ SET”

定速巡航功能，可帮助骑手在长途骑行中保持恒定的车速，降低操作疲劳。控制开关：本系统由控制按键“ $+/\overline{\text{SET}}$ ”键组成。

使用条件：车速在 $50-140\text{km/h}$ 范围内。

安全状态：确保侧停车架收起，车身倾斜角度正常，无故障码提示。

激活系统：开机后短按“ $\text{SET}/-$ ”键，仪表盘的巡航控制符号“”亮起，进入巡航准备状态。再次短按“ $\overline{\text{SET}}$ ”键，巡航控制指示灯“ $\overline{\text{SET}}$ ”亮起，进入巡航激活状态，巡航速度将设定为当前的行驶速度。

调整车速：

加速：短按“ $+$ ”键，每次增加 1km/h ，长按持续加速。

减速：短按“ $\overline{\text{SET}}$ ”键，每次降低 1km/h ，长按持续减速。

可以手动操作油门来提高行驶速度，加速到所需的速度之后，短按“ ”键，巡航速度将设定为当前的

行驶速度。若未设定新的行驶速度，松开油门转把时，速度将减速到上一次设定的巡航速度。

临时退出：

1. 操作前制动器或后制动器。
2. TCS介入“ SET ”熄灭，巡航控制符号“”点亮。

恢复定速巡航：

1. 如果速度仍然超过 50km/h ，短按 $\text{SET}/-$ 键，将以当前车速重新设定为定速巡航车速。
2. 定速巡航状态中使用油门加速到所需速度，短按 $\text{SET}/-$ 键，巡航速度将设定为当前的行驶速度。

退出巡航：

1. 熄火完全退出，巡航控制符号和“ SET ”符号熄灭。

以下情况会自动停用巡航控制系统：

1. 不能保持设定的速度（例如陡峭的山坡）。
2. 检测到车轮打滑或车轮滑转。（如果牵引力控制系统打开，牵引力控制将接入）。
3. 熄火开关处于关闭位置。
4. 发动机熄火。
5. 压下侧停车架。如果巡航控制系统自动停用，系统指示灯将熄灭。

禁用场景：

1. 弯道、湿滑路面、拥堵路段或复杂交通环境。
2. 低附着力路面（如砂石、积水）。
3. 拥堵路段或频繁变道时。

⚠ 注意

- 使用巡航功能时，双手仍需保持握把，随时准备接管控制。
- 刹车会立即解除巡航，优先确保制动安全。
- TCS介入工作时会解除定速巡航。

定速巡航功能使用建议：

当驾驶员目标车速与当前巡航车速相差不超过10km/h时，可通过单击短按+或者set/-对车速进行微调。例如，当前巡航车速为100km/h，此时驾驶员想以105km/h的车速重新设定定速巡航，可通过单击5次+按键进行调节（注意：单击动作不能过快，单击速度过快ECU可能无法识别）

当驾驶员目标车速与当前巡航车速相差超过10km/h时，建议直接手动加油到目标车速，再按下set/-按键进行设定巡航车速。例如，当前巡航车速为100km/h，驾驶员想以120km/h重新设定定速巡航，此时只需要手动给油把车速拉到120km/h左右，单击set/-设定，再通过短按+或者set/-微调即可。（注意：在定速巡航过程中，即巡航指示灯“”和“set”同时亮起的时候，手动给油把车速拉到140km/h往上时，按set按键不起作用）。

超车工况。例如，当驾驶员以100km/h的车速定速巡航，遇到前方行驶较慢车辆时，可手动给油快速提速，当超车结束后松开油门，车速自动缓慢回落到100km/h定速巡航。

当驾驶员想快速把定速巡航车速设定在最高限制车速140km/h时，可以先让巡航指示灯标识处于橙色状态“”，然后手动给油把车速拉至 ≥ 140 km/h，然后按下set/-按键设定定速巡航，车速自动缓慢回到140km/h然后进入定速巡航。



环境温度

1. 环境温度显示范围：-15~50℃
2. -15℃以下显示“—”
3. 50℃以上变红报警，闪烁频率1Hz
4. 环境温度3℃及以下时亮起结冰图标，5℃及以上熄灭
5. 当车速低于30km/h，道路散发的热量和其他车辆排放的尾气可能会影响温度显示数。



电压

发动机未启动 (<1000rpm) 情况下，持续5秒检测电压≤11.9V显示符号闪烁报警（闪烁频率1Hz，>12.1V持续5秒自动解除报警）。

发动机启动情况 (≥1000RPM) 下，持续5秒检测电压<12.6V显示符号闪烁报警（闪烁频率1Hz，≥12.6V持续5秒自动解除报警）。

任何时候当电压持续10秒大于15.5V时，需要点亮电池符号报警并闪烁（1Hz）。



小计里程

小计里程范围0-9999.9km，超过后会置零重新累计清除小计里程：在显示小计里程界面，长按左键2S清零小计里程，平均车速，平均油耗一并清零。

总里程



平均油耗

显示小计里程重置后的平均油耗。平均油耗将根据小计里程表上的数值进行计算。显示范围：0.0-99.9L/100km，当平均油耗重置时：显示“-.-”。

平均车速

显示小计里程重置后的平均油耗。平均油耗将根据小计里程表上的数值进行计算。显示范围：0.0-99.9L/100km，当平均油耗重置时：显示“-.-”。

仪表



选择“主题3”仪表显示会显示海拔高度的信息。

海拔高度

(只有主题3显示)：显示范围-999米到9999米，超出此范围显示边界值。更换仪表或整车电源重新上电后，海拔值需在行车过程中慢慢修正。根据GPS信号的强弱，修正时间会有所偏差。修正过程中海拔值会出现跳变，属正常现象。

快捷菜单

使用左手把开关上的“OK”按键，短按进入快捷功能菜单，左/右键切换功能选项，上/下键可以切换等级，再次短按OK键退出

快捷菜单

使用左手把开关上的“OK”按键，短按进入快捷功能菜单，左/右键切换功能选项，上/下键可以切换等级，再次短按OK键退出

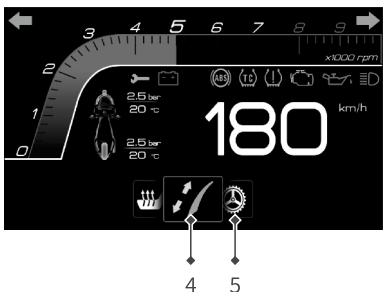
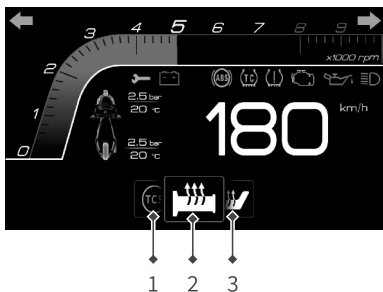

- 1.TCS
- 2.加热手把
- 3.座垫加热(适用于368K加热座垫)
- 4.风挡调节
- 5.设置

菜单结构

主界面	快捷菜单					
	TCS开关 (默认为开)	ON				
		OFF				
	手把加热	3				
		2				
		1				
		OFF				
	坐垫加热 (适用368K加热 座垫)	3				
		2				
		1				
		OFF				
	设置 (进入选项为功能设置)	一级菜单		二级菜单	三级菜单	
		显示 (进入为主题)		风格 (出厂值为风格1)	2(紫)	
					1(黄)	
					3(橙)	
				背光 (出厂值为1级)	5	
					4	
					3	
					2	
					1	
自动						
日期 (出厂值为手动标准)				手动标准		
		自动标准				
语言 (出厂值为中文)		中文				
		English				
主题 (出厂值为主题1)		3(荒野)				
		2(新主题)				
		1(经典)				
		4(投屏)				
单位 (出厂值为公制)		公制				
		英制				
功能设置 (进入选项为胎压设置)		DVR (进入选项为DVR回放)	DVR显示 (进入选项为前)	前		
				后		
		DVR设置 (进入选项为前视开/关)	DVR回放 (进入选项为前视回放)	前视回放		
				后视回放		
			格式化(进入选项为否)			
	前视开/关					
	后视开/关					

主界面	设置 (进入选项为功能设置)	一级菜单	二级菜单	三级菜单	
		功能设置 (进入选项为胎压设置)	胎压设置 (进入选项为胎压检测)	后轮	
前轮					未学习、学习中、已学习
胎压检测 (出厂值为ON)				ON	
				OFF	
单位 (出厂值为bar)			kpa		
			bar		
			psi		
蓝牙 (进入选项为蓝牙开/关)	蓝牙连接				
	蓝牙开/关				
	清除连接				
车辆信息 (进入选项为故障信息)	保养提醒		重置 (进入选项为否)	否	
	故障信息			是	
	版本信息				

在主界面短按OK键进入快捷菜单，长按OK键进入主菜单。10秒没有操作自动退出，左右切换选项，上下设置，短按OK键退出。

快捷菜单最后一项为主菜单，短按OK键进入，上下切换，OK确定，左键返回上一级，右键进入下一级，选项都有边界。

任何界面推动拔杆向左保持1.5s，直接退出主界面，或者30秒无操作自动返回主界面、摄像头前视和后视界面、车辆信息界面除外。

加热水把故障码

代码	故障码描述
0000	无故障
0100	手把加热故障
0200	主座垫加热故障
0400	副座垫加热故障
0800	后视镜故障
1000	风挡故障
2000	主座垫开路
4000	副座垫开路
8000	高低压保护

时钟设置

在线校准：每次开机自动同步GPS的时间，并可根椐当地时间手动设置年、月、日、时和分操作：进入手动设置，按照“年”、“月”、“日”、“时”、“分”顺序设置，光标选中时，使用上/下键，直至显示您需要的数值，短按左/右键确认并切换。

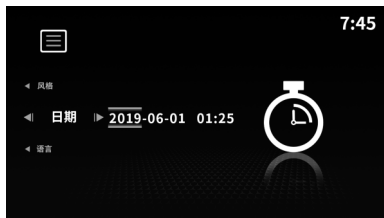

蓝牙设置

配对：在两个蓝牙设备能够相互建立连接之前，它们必须相互识别到对方。此互相识别过程称为配对。一旦识别到设备将会进行储存，因此只在首次接触时必须进行配对。

配对前提条件：设备的蓝牙功能必须打开，设备必须允许被其他设备发现。手机蓝牙首次配对必须进入蓝牙界面后才会被仪表识别到并进行配对

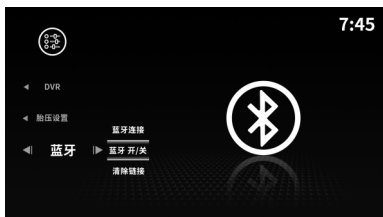

仪表

单位设置

切换公制或者英制的单位格式，以方便您的阅读习惯。



语言设置

更改系统语言。

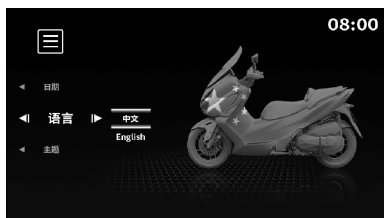

背光设置

您可以选择3个背光亮度级别中的一个或选择自动调整（根据光电传感器自动调整亮度）。

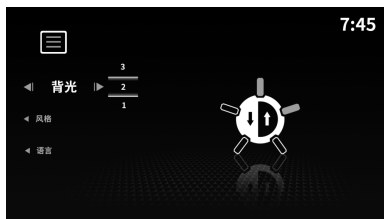

车辆信息

显示ECU、PKE、ABS、MCM和胎压故障等信息。



GPS指示灯 “GPS”

绿色表示定位信号好，车辆可以正常定位。

黄色表示定位信号强一般，定位可能有偏差。

红色表示定位信号差，车辆无法定位。

4G信号灯 “”

4G信号强度指示，信号越好时图标越接近满格。

钥匙编号 “”

表示当前使用钥匙的编号，跟升仕智能APP中的钥匙编码一一对应，如：1号钥匙对应APP中【0】钥匙编码，2号钥匙对应APP中【1】钥匙编码，以此类推，每辆车最多可有4把钥匙。

保养信息

您可以在车辆信息里面查看剩余保养里程，在剩余保养里程选项短按“OK键”，可选择重置，进入下个保养周期。

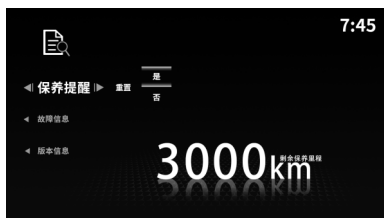

胎压信息

当胎压监测设置打开时，车辆每次开机，轮胎气压和温度都显示“--”，在首次超过30km/h最低速度后才开始传送实际轮胎压力值（TPMS传感器仅在超过最低速度后才向车辆发送信号）。

胎压单位设置：短按五向开关的“向上”键和“向下”键进行切换，短按OK键进行确认

胎压学习：1. 让摩托车的前（后）轮的气门嘴旋转至12点钟方向，并停放5分钟以上，然后操作仪表进入胎压学习模式，即仪表上电-进入菜单-胎压设置界面-打开前（后）轮-将前（后）轮设置为学习中状态

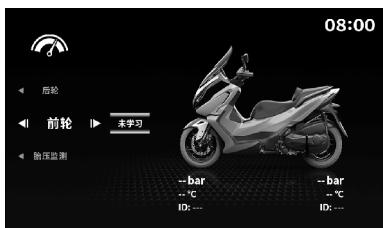
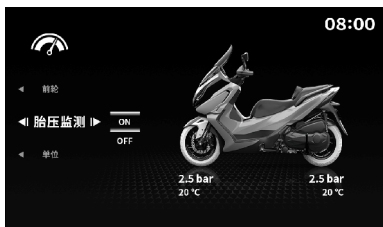

仪表

DVR

DVR显示逻辑:

1. 短按OK进入前视或者后视, 全屏显示, 当有车速时自动返回主界面。

2. 短按左键返回前视或后视选项。

3. 关闭录制的时候, DVR显示不可用; 不格式化EMMC, 图标显示, 故障码不判断。

4. 格式化的时候, DVR显示不可用; 格式化EMMC, 图标显示, 故障码不判断。

仪表已经内置128G的EMMC存储, 不支持内存卡扩展, 开始录制后, 每1分钟存储一个视频文件, 当存满后, 新的视频文件将自动覆盖旧文件。

您可以通过DVR显示中的前视和后视查看当前摄像头, 校准摄像头画面。打开升仕智能APP, 扫描投屏界面的二维码连接仪表成功后, 可以下载您需要的视频文件和照片。

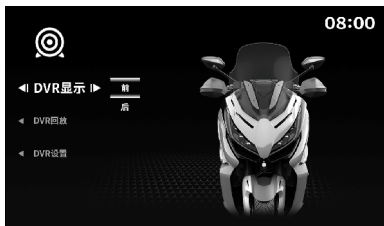
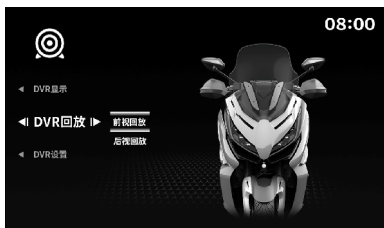

前/后视 设置	录制状态	DVR指示灯 	备注
前视、或后视任意一个:开	正常录制	熄灭	-
	录制异常	1hz 闪烁	-
前视&后视:关	均关闭录制	常亮	关闭录制后不判断录制异常,不显示故障码

DVR故障码

序号	故障代码	故障码描述
1	1001	前摄像头供电异常
2	1002	后摄像头供电异常
3	1003	前摄像头信号异常
4	1004	后摄像头信号异常
5	1005	存储异常

维护保养

首次保养

初始1000公里维护保养是必须遵循的项目，使车辆保持最安全、最高效的状态。确保安全是车主/驾驶员的义务。

⚠ 警告

- 骑乘前未能进行正常保养或未能正确排除故障都可能引发导致重伤或致命的事故。
- 请始终遵循本《用户手册》中提供的检查、保养建议和保养周期表。
- 如果不熟悉车辆维护，请交给升仕经销商进行维护。

保养安全

请在每次维护保养前阅读保养说明，确保您具备了必要的工具、部件和技能。我们无法提醒您在进行保养时可能出现的每一个危险。只有您自己才能决定是否应该执行保养维修。

保养时请遵循下列指南：

- 熄灭发动机，并拨下钥匙。
- 用侧停车架将摩托车放置于稳固平坦的地面上，或用主支架进行支撑。
- 请在开始操作前等待发动机、消声器、制动器和其它高温部件冷却，否则可能导致灼伤。
- 只在指定情况下起动发动机，而且要在良好通风的环境下。

⚠ 警告

- 制动盘、制动卡钳、制动片在使用过程中可能会变得非常热。为了避免可能造成的灼伤，请让制动组件冷却后再触摸。

例行第一次检修

初始1000公里时的检修是非常重要的工作。在此期间，所有发动机零部件都已磨合。因此这次检修，应把各零部件重新调整，拧紧所有紧固件，更换被部件磨屑污染的机油。认真进行首次1000公里检修，将保证您的摩托车发挥较好性能并延长其使用寿命。

⚠ 注意

- 注意查看每次的定期维护保养，是否完全遵照本说明书的提示，认真进行。初始1000公里维护保养，应按本节所述方法进行。该节中的“危险”与“警告”，应特别注意。更换了不合适的零件会导致摩托车加速磨损，并且会缩短摩托车的使用寿命。当为您的摩托车更换零件时，请选择使用本公司的原厂零件。
- 维护保养过程中产生的废弃物，如清洗剂、废机油等应妥善处理，不要对环境造成污染。
- 维护保养表中规定了最少要做的保养。如果您的摩托车经常在严酷的环境下使用，维护保养应比表中规定的更多，如果您对维护保养周期有疑问，请咨询本公司有资格的维修单位。

定期维护保养表

①: 检查(必要时, 进行清洁, 润滑, 调整或更换) R: 更换 T: 紧固 ★: 注解

项目	驾驶前 检查	频率*1						年检	定期更换	参考 页码
		X1000公里	1	6	12	18	24			
		X1000英里	0.6	3.7	7.4	11.1	15			
发动机机油	①		R	R	R	R	R	①	★注解1	6-14
机油滤清器	☆		R		R	R	R	①		6-16
空气滤清器(滤芯)	☆☆			①	R	①	R		★注解2	6-20
发动机进风口滤芯	☆☆			①	R	①	R		每12000公里更换	6-20
轮胎	☆	①		①	①	①	①	①	检查胎压、胎面磨损	6-25
制动液	☆	①		①	①	①	①	①	每2年更换一次	6-28
龙头锁内部活动机构	☆	①		①			①		★注解3	-
前减震器	☆☆	①		①	①		R	①	★注解3 更换油封/防尘封/减震油	6-24
后减震器	☆☆	①			①		①	①	检查是否有渗漏	6-12
V型皮带	☆☆								每2年或2万公里更换一次	6-24
转向机构中的螺栓、螺母	☆☆	①		T	T	T	T	①		-
副水箱液位		①		①	①	①	①	①	每3年或3万公里更换一次	-
制动片磨损		①		①	①	①	①	①	检查磨损情况	-
燃油液面		①								-
怠速		①							启动检查	-
摇架缓冲胶			①	①	①	①	①	①	3万公里更换	-

定期维护保养表

①：检查(必要时,进行清洁,润滑,调整或更换) ②：更换 ③：紧固 ★：注解

项目	驾驶前 检查	频率*1							年检	定期更换	参考 页码
		X1000公里	1	6	12	18	24				
		X1000英里	0.6	3.7	7.4	11.1	15				
消声器	☆								★注解5	-	
齿轮箱油	☆			②	②	②	②		★注解6-7	-	
主动轮、从动轮、传动箱	☆				①				★注解6-7	-	
燃油管路	☆			①					检查是否渗漏	-	
转向机构中的轴承	☆☆			①	①	①	①	①	15000公里补充黄油	-	
整车紧固件、螺栓、螺母	☆☆			③	③	③	③	③		-	
车轮、后摇臂的轴套和油封	☆☆			①	①	①	①	①	★注解8	-	
火花塞	☆☆			①	③	①	①	③		6-13	
制动软管	☆☆				①			①	检查是否渗漏	-	
气门间隙	☆☆			每20000km检查和调整					①	★注解9	-
空气滤清器积油管				①	①	①	①	①		-	
散热器管				①	①	①	①			-	
制动系统					①	①	①	①	①	检查油杯液位	-
主支架					①	①	①	①		每60000公里清洁、润滑	-
电子坐垫锁、电子油箱锁									①	每40000公里清洁、润滑	-

✧：由经销商或有资质的维修单位提供该项服务，如车主拥有合适的工具、服务信息以及对机械有一定了解的可自行实施。

✧✧：基于安全原因此类项目应由经销商或有资质的维修单位提供该项服务。

✧ 注解1：最初1000公里或3个月（以先到达者为准）进首次保养，仪表实际里程达到6000公里进行第二次保养，往后每隔6000公里或15个月（以先到达者为准）进行一次定期维护保养。

✧ 注解2：在特别潮湿或灰尘较多的区域行驶时，应频繁地进行维修保养工作。

✧ 注解3：每一万公里（6000英里）检查、清洗、润滑，保养操作详见官网《龙头锁保养视频》。

✧ 注解4：每两万公里（12000英里）对减震器进行保养，更换油封、防尘封和减震油。

✧ 注解5：摩托车倒车外力撞击或剐蹭到消声器及防烫板，首先要仔细检查外观、安装点牢固度和消声器缓冲胶是否变形，发动机怠速后是否有漏气。内部异响或严重外观损伤通常需要更换，所涉及的吊耳、支架、缓冲胶、螺栓，损坏的零件都必须更换后才能继续骑行。

✧ 注解6：①主动轮和从动轮衬套建议每12000公里使用壳牌佳度S3 V220 C2极压润滑脂或相同粘度的耐高温2号润滑油脂进行保养及润滑，以确保骑行舒适度。②传动系统：若发现行驶速度明显下降，建议随时针对CVT传动系统进行保养及检查，必要时应提前更换。③每12000公里清理传动箱灰尘和油污，如果你对任何步骤感到不确定，或者缺乏必要的工具，请交由升仕旗舰店进行处理。

✧ 注解7：因零件质量问题导致的CVT系统故障保修1年或6000公里，超出其中一项三包失效。车辆使用过程中产生的零件正常磨损不属于三包范围，对机械性能没有影响的感觉上的现象，如声音振动等不属于三包范围。

✧ 注解8：检查油封唇口磨损情况，必要时需补充润滑脂。

✧ 注解9：气门间隙（发动机冷却状态）进：0.08~0.12mm、排：0.18~0.22mm

检查前碟刹卡钳螺栓、前减震底筒螺栓、上下联板螺栓、上联板装饰螺母、碟刹盘和后碟刹卡钳螺栓、后轮轴螺母、后摇臂螺母、侧支架熄火开关螺栓是否有松动。

维护保养

驾驶前检查

如果驾驶前没有很好地检查摩托车，而且没有正确维护保养，将增加发生意外的几率和摩托车损坏的几率。每次使用摩托车前总是检查摩托车，确定它可以安全运行。参考本《用户手册》维护保养的章节内容。

骑摩托车前请进行如下检查：

转向系统

- 转向灵活
- 运动没有妨碍
- 没有窜动与松动

油门

- 油门拉索间隙正确
- 操作平顺，回油门顺畅

制动器

- 制动手柄操作正常
- 制动液在制动液缸的下限位标记以上。
- 没有制动不灵的“海绵感”
- 没有拖曳（拖刹）现象
- 没有漏制动液现象
- 制动盘/片磨损不可超出限定范围

减震器

- 表面无异物附着，无渗漏油现象，运作顺畅

燃油

- 足够行驶计划路程的油量

发动机油

- **检查机油量是否足够，按照6-14页1至5步骤，机油量应在机油尺刻度上限和下限位置之间。**

灯光

- 前照灯、尾灯/制动灯、仪表照明灯、转向灯、前位置灯、牌照灯可正常点亮指示灯

指示灯

- 远光指示灯、转向指示灯可正常点亮

喇叭

- 功能正常

制动开关

- 功能正常

熄火开关

- 功能正常

侧停车架/点火互锁开关

- 操作正常

⚠ 注意

- 未能熟悉控制部件可能会导致车辆失控，从而造成事故或人身伤害。
- 请仔细阅读用户手册，以熟悉所有控制部件。如果有让您无法理解的控制部件或功能，请咨询升仕经销商。

⚠ 警告

- 安装非升仕正品部件可能会让您的摩托车变得不安全，可能会导致您受伤甚至死亡的事故。
- 请始终使用为您的摩托车设计并通过认证的升仕原装正品部件或替代件。

电池拆卸

锂离子蓄电池（368E）

蓄电池位于车头覆盖件内，拆卸蓄电池请按照如下顺序进行：

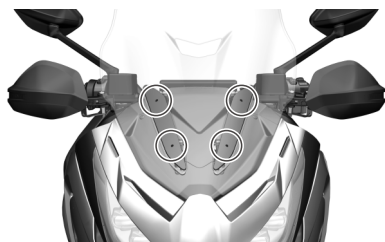

1. 首先将风挡升高至高位，然后整车关机断电，并拆下挡风玻璃。

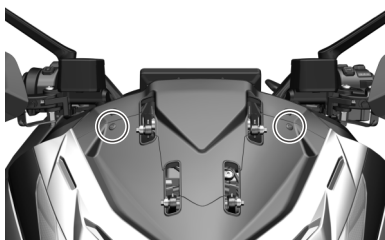

2. 拆下车头头罩总成。

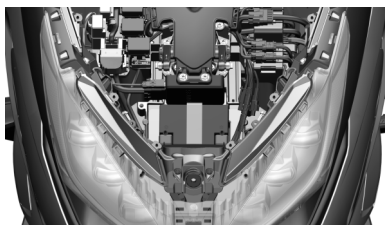

3. 拨开黑色保护帽，拆下负极端（-），拨开红色保护帽再拆下正极（+）；拆下电池绑带，取下电池。

锂离子蓄电池（368K）

蓄电池位于车头覆盖件内，拆卸蓄电池请按照如下顺序进行：

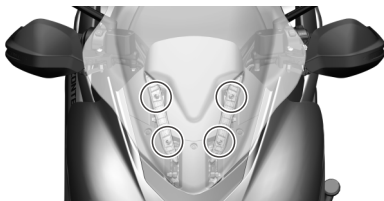

1. 首先将风挡升高至高位，然后整车关机断电，并拆下挡风玻璃。

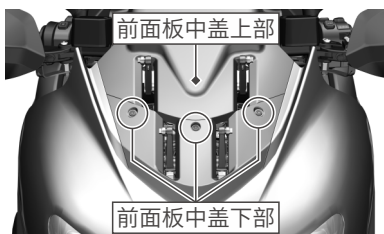

2. 拆下前面板中盖中上部的3颗膨胀钉，并拆下车头头罩总成。

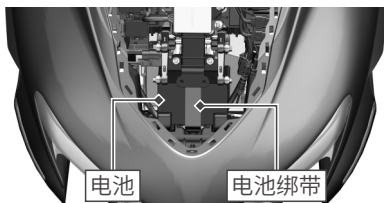
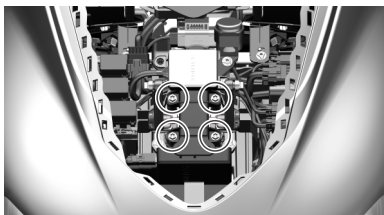

3. 拆除风挡电机压板四颗固定螺栓，拨开黑色保护帽，拆下负极端（-），拨开红色保护帽再拆下正极（+），拆下电池绑带，取下电池。

⚠ 注意

- 拆卸电池后重新安装电池时，需要注意理顺周边线束，特别需要注意电池正极位置以及其它红色线需要避免碰到车架以及电池等金属，需要把电池完全装入电池盒内。
- 当重新安装蓄电池、启动或骑行中整车有断电现象的、蓄电池休眠重启的、怠速异常的、重新插拔保险等类似情况，注意对电喷个别硬件复位，步骤为：打开电门锁开关和发动机熄火开关，捏后刹车手柄启动发动机，10s后，关掉发动机熄火开关，10s后打开发动机熄火开关，再重复2次。

新蓄电池的启用

蓄电池安装：

1. 电池安装前检查电池外观，外壳应无伤痕、裂纹，电池上盖应密封良好，无漏液现象，端子应无歪斜、变形等不良。
2. 先接正(+)极线(红色导线)，后接负(-)极线。注意：不要接反正、负极，否则会损坏稳压整流器等电器件。
3. 拧紧螺栓后，在螺栓、螺母、端子上涂黄油或凡士林，以免生锈造成接触不良。
4. 将电池放入电池盒，并使用绑带固定好，检查电池无晃动即可。

清洁蓄电池

1. 拆掉蓄电池。
2. 如果端子刚开始腐蚀且上面覆有白色的物质，用温水清洗并擦干净。
3. 如果端子被严重腐蚀，用钢丝刷或砂纸来清洁和抛光。请佩戴安全眼镜。

更换蓄电池

更换蓄电池时应确认蓄电池型号，核实与原蓄电池型号是否一致。蓄电池的规格在摩托车设计时考虑了相对匹配，若换用不同型号蓄电池，可能会影响摩托车的性能和寿命，并有可能引发电路故障。

使用与维护

1. 每次电启动时间不要超过5秒，如果连续几次不能启动，应检查供油系统和启动、点火系统。
2. 以下情况会造成蓄电池过放电或充电不足从而缩短电池使用寿命：
 - 频繁电启动，
 - 骑行时间短、行驶距离短，
 - 长时间开机不点火，
 - 加装额外的电器件，如大功率射灯、音响、GPS等用电设备。
3. 启动电机转动无力、灯光暗淡、喇叭声音嘶哑以及点火出现仪表黑屏重启等不正常现象时，应立即给电池补充电量。
4. 摩托车长期不使用时，应拆下电池单独存放，或者断开电池的连接线。请在摩托车停止使用前对蓄电池进行充电，并每三个月补充电一次。

维护保养

5. 充电注意事项:

- 充电时请使用本公司配置的专用充电器进行充电, 可以使用车辆自带充电口或者拆下电池单独充电。
- 不要给电池过充, 过充会导致电池漏液、鼓包甚至炸裂, 从而造成不同程度的危险。

⚠ 注意

▪ 不要用任何方式试图打开及改装电池。

▪ 避免在高温、明火附近使用或储存电池, 否则可能会造成电池及车辆损坏。

▪ 请勿将电池的正负极安装错误, 否则可能会对电池及车辆造成损坏。

▪ 请使用配套的螺丝及螺母牢固的连接安装电池端子, 否则可能会对电池及车辆造成损坏。

▪ 使用或充电过程中, 如发现电池出现异味、发热、变形、外壳褪色、以及其他一切异常情况, 请停止使用, 并立即将电池从车内移出。

▪ 该电池为车辆标配, 请勿用于该摩托车起动之外的其它用途。

▪ 加装防盗器、GPS、雾灯等外部设备对电池以及整车电路有一定的影响, 添加需选用合格的品牌产品, 并接装在我司预留接口, 不要私自改接电线, 否则将导致我司车辆电路系统工作异常的可能、同时致使电池过度放电等不良。

▪ 不要破坏电池, 电池内电解液对人的皮肤和眼睛有害, 应避免溅到皮肤、眼睛和衣服上。一旦接触皮肤、眼睛后请立即用大量清水清洗, 并去医院治疗。

充电口座

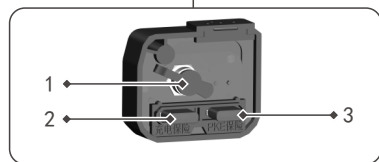

1. 电池充电DC接口
2. 充电保险
3. PKE保险

充电器使用说明

当车辆长时间不骑行或者其它原因导致电瓶馈电无法启动时, 请按照以下步骤给电瓶补电:

1. 按下车辆右置物箱开关, 打开右前置物箱盖, 拆下电器件盒盖板。
2. 将充电器的DC输出线端插头插到电池DC充电口中; 充电器输入AC座直接插入家用110-220V电源。待充电器亮绿灯即可完成充电, 拔下充电器。



摩托车启动电池充电器

LED指示灯

红灯	充电模式
绿灯	电量充满

▲ 注意

▪ 请购买升仕专业充电器，升仕商城或经销商有售卖，禁止使用其他未经过检验合格的充电器给电池充电。



维修保养

USB接口（手机充电USB接口参数）

输入电压：12V-24V；输出电压：3V-12V（根据快充协议自动调整）；输出电流：1.5A-3A（根据快充协议自动调整）

特点

1. 防水罩防水防尘，延长充电器使用寿命。
2. 智能IC设计，能根据电池电量和种类自动调节充电速度。
3. 带有过压和过流保护，确保充电安全。

▲ 注意

- 下雨、洗车或不使用时必须盖上USB盖子防水，进水很有可能导致内部元器件损坏，如果进水可尝试使用电吹风风吹USB口，吹干后再使用。
- 电池电量不足时请勿使用。

维护保养

前置物箱和后置物箱使用说明

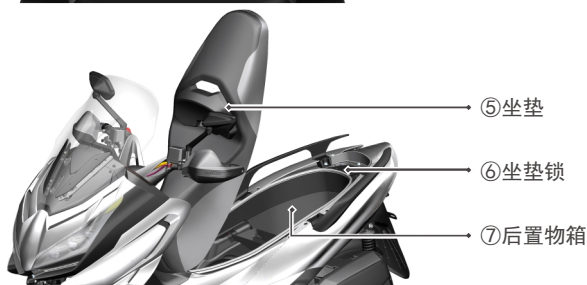
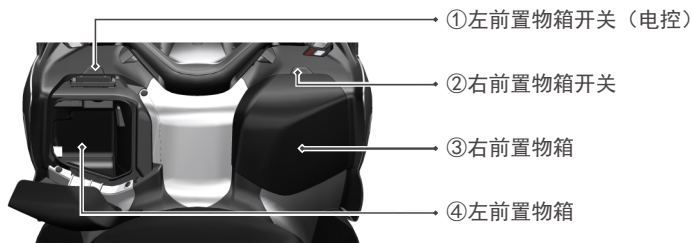

左前置物箱

打开：必须整车开机通电后，按下左前置物箱开关①方可打开。关闭：在通电情况下推压左前置物箱直到紧闭为止。

右前置物箱

打开：直接按下右前置物箱开关②即可打开。关闭：推压右前置物箱直到紧闭为止。

⚠ 注意

· PKE保险、PKE充电口位于右前置物箱。OBD接头位于左前置物箱内。

⚠ 警告

· 左前置物箱载重限制1.5kg，请勿超过限制。
· 右前置物箱载重限制1.5kg，请勿超过限制。

后置物箱

整车开机通电后，按下右手把副开关上的“SEAT”按钮，打开坐垫后可见。

⚠ 注意

- 起步前务必关上所有置物箱和坐垫。
- 后置物箱靠近发动机，可能会使置物箱内温度上升，请勿将任何易燃易爆物或不耐高温的物品放在后置物箱内。
- 为避免湿气散布在置物箱内，请用塑料袋将潮湿物品包起来再放入。
- 洗车时，置物箱可能进水，请将箱内物品用塑料袋包起来或提前取出。
- 请勿将贵重或易碎物品放在置物箱内。
- 可能存在部分头盔因为尺寸和形状，而无法放入后置物箱。
- 后置物箱载重限制5kg，请勿超过限制。

后置物箱拆装

后置物箱拆装 (368E)

整车开机通电后，按下右手把副开关上的“SEAT”按钮，打开坐垫锁。



图1



图2

后置物箱拆卸过程

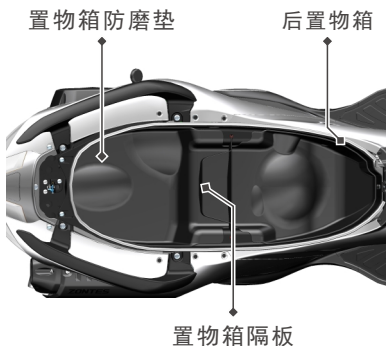
1. 取下置物箱隔板和置物箱防磨垫（如图1）。

2. 使用T25梅花扳手拆下(图2)红圈处所示6颗固定螺栓，将置物箱后部略微抬起后拔掉置物箱左侧中部氛围灯线插。

3. 将置物箱前部向内侧轻轻挤压或侧盖向外侧轻轻掰开从而取出后置物箱。

后置物箱安装过程

1. 将后置物箱前部向内侧轻轻挤压或侧盖向外侧轻轻掰开后放入后置物箱。

2. 轻轻抬起后置物箱后部插上氛围灯线插。

3. 打紧(图2)所示6颗固定螺栓，放入置物箱防磨垫并压平压紧，装入置物箱隔板。

后置物箱拆装 (368K)

打开：整车开机通电后，按下右手把副开关上的“SEAT”按钮，打开坐垫锁。



图1



图2

后置物箱拆卸过程

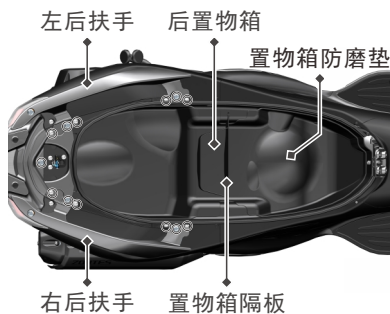
1. 使用T25梅花扳手和12#套筒拆下(图1)红圈处所示13颗固定螺栓，取下后扶手和尾箱支座总成。
2. 取下置物箱隔板和置物箱防磨垫。
3. 使用T25梅花扳手拆下(图2)红圈处所示共6颗螺栓，将置物箱后部略微抬起后拔掉置物箱左侧中部氛围灯线插口。
4. 将置物箱前部向内侧轻轻挤压或侧盖向外侧轻轻掰开从而取出后置物箱。
5. 安装后置物箱时按照拆卸过程相反顺序装回相关零件即可。

注意

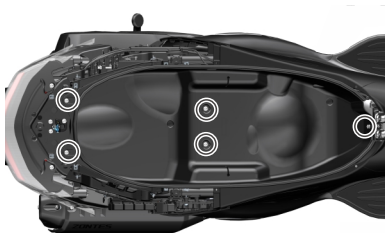
- 置物箱隔板需两边同时用力取出。取出和安装后置物箱时需将后置物箱前部轻轻向内侧挤压或略微掰开左右侧盖。置物箱防磨垫安装时先保证底部贴合后再贴合侧面的魔术贴并压平压紧防磨垫。
- 更详细步骤请观看官网相关拆装视频。

消声器

消声器的维护和保养

本车辆消声器装有触媒，可以有效减少摩托车运行过程中有害物质向大气排放。为让此装置有效工作，请参考“维修保养”一节里的定期检修表。

为提高消声器使用寿命，避免因不正常使用和维护而导致消声器锈蚀、触媒转化效率降低等故障。

请务必遵守以下事项：

- 禁止长时间原地高转速轰油门。
- 禁止长时间大负荷低速行驶。
- 禁止向消声器内加防锈油或者机油。
- 禁止在热车状态下用冷水直接冲洗消声器。
- 禁止熄火滑行。
- 禁止使用劣质机油。
- 使用无铅汽油。
- 及时清除消声器表面和尾部的污物。
- 保持发动机良好的运转状态，定期保养与检查。避免发动机燃烧不良导致尾气在排气管内二次燃烧导致触媒烧结失效。
- 安装消声器时，务必正确安装消声器密封垫。
- 消声器装饰罩安装时，务必在各螺钉点安装隔热垫，避免消声器高温烤坏装饰罩或造成起火危险。

警告

· 请注意下面所述事项及类似事项，如有违反极可能会引起零件或车辆损毁，甚至骑乘人员的伤亡。

· 行车时必须将侧停车架收起，以免转向时车辆翻倒，造成骑乘人员伤亡。

· 行车时必须检查制动系统是否正常工作，如有问题请立即检修。

· 非专业人员不可拔掉燃油管排出燃油，以免遇到明火损毁车辆，不要让

摩托车的消声器接触异物，以免引起火灾。摩托车的使用、存放环境不得有火灾隐患。

· 车辆维修需要更换零件时，一定要用本公司的纯正部品，使用非纯正部品，特别是电器零部件，可能会损坏摩托车，甚至烧毁车辆。

· 请不要随意增加附件，特别是电器零部件，若接线不当或电器负载过大，可能会烧毁车辆。

火花塞

检查火花塞

火花塞是重要的零件，依据维护保养表规定，应定期拆下火花塞进行检查。火花塞的状况能显示发动机的状况。火花塞中间电极四周的陶瓷绝缘体应为浅棕色（车辆正常行驶时的理想颜色）。如果火花塞出现明显不同的颜色，则可能是发动机的运转不良所致。

若火花塞电极出现腐蚀、过度积碳或其他堆积物，应尽快更换。

检查项目如下：

1. 用硬铁丝或者钢针把火花塞上附着的积碳清除，再用塞尺将火花塞间隙调整到0.8~0.9毫米之间。

2. 当清除附着的积碳时，需同时观察火花塞瓷尖处的两种颜色，这颜色告诉您标准火花塞是否适用。使用过的正常火花塞点火区域呈浅棕色，若绝缘体呈灼白状，电极烧蚀，改用冷型火花塞较为合适。

升仕指定火花塞：

NGK / LMAR8A-9

更换火花塞

1. 拆下火花塞帽。
2. 用火花塞扳手拆下火花塞。
3. 检查火花塞。

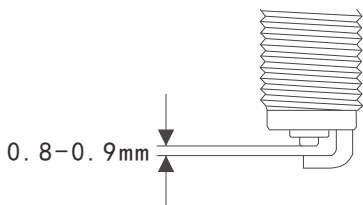
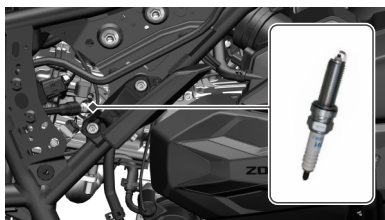

火花塞间隙：

0.8-0.9mm

安装火花塞

清洁火花塞垫圈的表面与接触面，并擦掉火花塞螺纹上的污垢。

若积碳较多时，用硬铁丝或者钢针把火花塞上附着的积碳清除。

锁紧扭力：

火花塞：

14N.m

警告

- 火花塞安装不正确会损坏发动机缸头。安装火花塞的扭矩过大或使螺纹乱扣，也会损坏发动机缸头，因此要仔细地安装火花塞。若安装或更换一个新的火花塞时没有扭力扳手，拧到有阻力后，再拧紧3/8圈（135°）。如果使用旧火花塞，拧到有阻力后，再拧紧1/12圈（30°），但是火花塞应尽可能拧到规定的力矩。
- 污物会通过火花塞安装孔进入发动机，会损坏发动机。拆下火花塞后，必须用无纺布或其它不会掉屑或无残留的干净软质布料等遮挡火花塞安装孔。

发动机机油

发动机能否经久耐用，选用优质机油和定期更换新油很重要。定期检查机油的油位和定期换油的工作，是维护保养项目里必须进行的两项重要任务。

检查机油的油位

按照下列步骤检查发动机机油的油位。

1. 将摩托车停在平坦地面，撑起主支架使其处于直立状态。
2. 起动发动机并怠速运行3~5分钟（温度低于10℃时，怠速运行时间适当延长）。
3. 发动机熄火并等待3~5分钟。
4. 逆时针旋出机油尺，用不掉屑的干布或餐巾纸擦干净后插入原位（不要旋入），再取出机油尺观察机油量，油位应介于最低与最高油位标线之间。
5. 若油位低于最低标线，则添加建议使用的机油，加至正确的高度。

机油尺

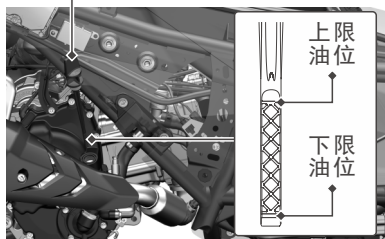

警告

▪ 发动机机油太多或太少时，运行发动机会损坏发动机，将摩托车停在平坦的地面上，通过机油尺刻度线检查机油的油位，油位必须介于最低与最高油位标线之间。检查油位时，确定摩托车保持直立，摩托车略倾向任一侧都有可能導致检查错误。

更换发动机机油

更换机油

在达到每个维护保养周期时，更换发动机的机油。更换机油应在热机的情况下进行，这样旧机油能排出的更彻底。步骤如下：

1. 起动发动机，怠速运行3~5分钟（温度低于10℃时，怠速运行时间适当延长）。
2. 在发动机放油螺栓下方放置一个油盆，收集用过的机油。
3. 取下机油尺和O型环，再拆下发动机放油螺栓和垫片，将曲轴箱内的机油排出。
4. 检查O型圈是否损坏，必要时更换。

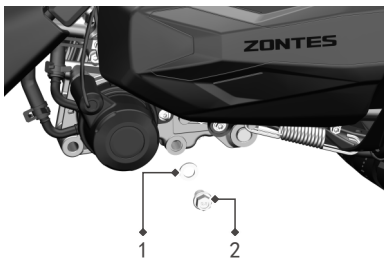

1. 垫片
2. 发动机放油螺栓

5. 安装发动机放油螺栓及垫片，拧紧放油螺栓至规定扭力。拧紧力矩：25 N.m。

6. 从加油口加入1.55升（如更换了机油滤清器，加入1.75升）粘度为SAE 5W-40/10W-50/10W-40，新的API SN级或更高级别的ZONTES四冲程摩托车机油，然后安装机油尺和O型圈并旋紧。

警告

▪ 如果没有使用规定的机油，可能会损坏发动机。

维护保养

7. 起动发动机并怠速数分钟, 检查拆装过的零件处是否渗漏。若有漏油, 请立即将发动机熄火检查原因。

8. 让发动机怠速运行5分钟, 然后熄火停机3分钟, 通过机油尺的刻度线检查发动机机油的油位。必要时修正。

⚠ 危险

▪ 发动机处于运行状态时, 禁止将加油口螺帽打开, 防止高温机油喷溅出来伤人。

⚠ 危险

▪ 发动机机油太多或太少时, 运行发动机会损坏发动机, 将摩托车停在平坦的地面上, 通过机油尺刻度线检查机油的油位, 油位必须介于最低与最高油位标线之间。检查油位时, 确定摩托车保持直立, 摩托车略倾向任一侧都有可能检查错误。

锁紧扭力:

发动机放油螺栓:
25N.m

更换机油滤清器

(请正确地回收和处理使用过的机油和机油滤清器)

1. 在左曲轴箱机油滤清器下方放置油盆。
2. 用T25梅花扳手拆掉螺栓, 取下护板



3. 用滤清器扳手拆下机油滤清器。
4. 用干净的纸巾将残余的机油及杂质擦拭干净。
5. 安装新机油滤清器:
 - a. 安装前在密封圈上涂抹薄薄一层发动机油,
 - b. 拧紧机油滤清器, 力矩为20N.m,
 - c. 安装后起动发动机, 检查是否漏油。

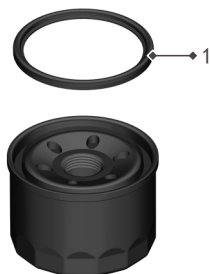

1. 机油滤清器密封圈

⚠ 危险

▪ 在安装机油滤清器之前，请先仔细检查密封圈是否正确安装在凹槽内，并确认密封圈有无破损，如果有破损或切边应及时更换，否则会导致渗油。

推荐机油

ZONTES机油 (SN5W-40/1L)

发动机机油更换容量

更换机油：

1.55 L

更换机油滤芯：

1.75 L

锁紧扭力：

发动机放油螺栓：

25N.m

机油滤清器：

20N.m

齿轮箱油

更换齿轮箱油

每次骑车前必须检查齿轮箱是否漏油。如果发现任何漏油，请到指定经销商或维修店处理。此外，务必按照维护保养表指定的间隔更换齿轮箱油。



1. 起动发动机，骑行车辆数分钟，让齿轮油温度上升，然后停车熄火。

2. 撑起主支架停好车辆。

3. 在齿轮箱放油螺栓下方放置一个油盆，收集用过的齿轮箱油。

4. 拆下齿轮箱加油口螺帽和O型环。

5. 拆下放油螺栓和垫片，将齿轮箱内的机油排出。

6. 安装放油口螺栓和垫片，然后将螺栓拧紧至规定的扭力（拧紧扭力：20 N.m）。

7. 将推荐的齿轮箱油加到指定的容量。（指定容量：200毫升，推荐的齿轮箱油：ZONTES四冲程摩托车机油API SN级或更高，SAE 5W-40/10W-40/10W-50，警告：小心勿让异物进入齿轮箱，确定外胎及车轮上没有机油）。

8. 安装加油口螺帽和O型环，然后锁紧螺帽。

9. 检查齿轮箱是否漏油。如果漏油，请检查原因。

锁紧扭力：

齿轮箱放油螺栓：

20N.m

冷却液(防冻液)

推荐的冷却液:

TOTAL防冻液

冷却液(防冻液)总量:

1540ml (含副水箱240ml)

冷却液

在发动机冷却时, 检查储存箱中的冷却液液位。

1. 将摩托车放置于稳固平坦的地面上, 打起主支架, 使摩托车保持直立。

2. 检查储存箱中的冷却液液位是否在上限和下限液位标记之间。

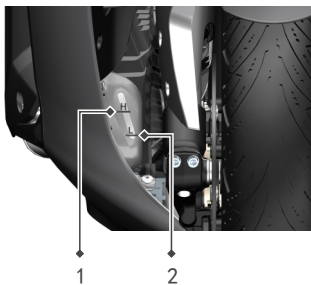
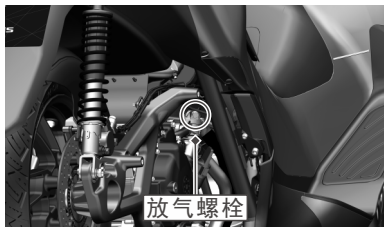

1. 最高液位记号 (H)
2. 最底液位记号 (L)

⚠ 注意

- 任何时候, 副水箱中的冷却液(防冻液)液面位置都应保持在H线和L线之间。如果冷却液(防冻液)液面在L线以下, 按照下面的步骤添加冷却液(防冻液); 建议每隔3年或3万公里更换一次冷却液(防冻液)。

添加冷却液

在发动机冷却时, 检查储存箱中的冷却液液位。

1. 将摩托车放置于稳固平坦的地面上, 打起主支架, 使摩托车保持直立。

2. 检查储存箱中的冷却液液位是否在上限和下限液位标记之间;

3. 拧松节温器(发动机右侧)处放气螺栓4-5圈(留1-2个牙, 不让螺栓掉下来)。

4. 拆下加水口固定螺栓, 拧开加水口盖, 缓慢添加防冻液(可抬高加水口高度, 加快防冻液流入), 等到放气螺栓渗出防冻液的时候再打紧螺栓(8-10N.m)。

5. 启动车辆, 怠速, 稍微加油, 仪表温度上升两格后(60度以上), 4000-5000转, 10s左右, 螺栓口渗防冻液后再将螺栓拧紧(8-10N.m), 反复几次后, 用手触摸前面散热器, 温度明显升高为正常。

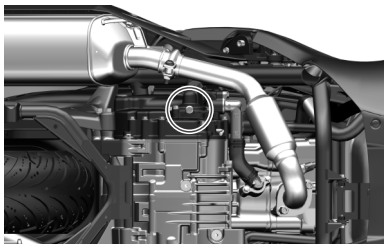

放出冷却液

1. 准备好工具。
2. 拆开水泵底下的放水螺栓，将容器放在螺纹孔正下方。
3. 拧开主水箱盖子，等待防冻液排干。
4. 重新拧紧放水螺栓，放水螺栓扭力值为8-10N.m。

发动机防冻液(冷却液)

适用于铝散热器的，由冷却液(防冻液)浓缩液与蒸馏水按一定比例混合的冷却液(防冻液)。若室外温度未达到该冷却液(防冻液)的冰点以下，该冷却液(防冻液)就可以使用。添加或更换冷却液(防冻液)时，请使用以乙二醇为基础，并适用于铝散热器的冷却液(防冻液)。

危险

▪ 吞咽或吸入冷却液(防冻液)均会对人体产生危害。使用时，请勿进食、饮水或吸烟。每次作业后，要彻底清洗手部、脸部等任何暴露的皮肤。如果误吞，立即联系中毒控制中心或医院；如果吸入，立即到有新鲜空气的通风环境中；如果不慎溅入眼睛，立即用大量流动的清水冲洗眼睛，并及时求医/就诊。让小孩和宠物远离冷却液(防冻液)。

注意

▪ 为能够较准确地检查冷却液(防冻液)的液面位置，需使摩托车发动机处于冷机状态。如果副水箱空了，应立即检查并维修冷却系统，待修理好冷却系统后再向其中添加冷却液(防冻液)。

冷却液更换

冷却液应依据用户手册定期维护保养表规定，定期更换。此项工作，请交给升仕经销商更换冷却液。

空气滤清器、发动机进风口滤芯

空气滤清器和发动机进风口滤芯位于后轮左侧，如果空气滤清器被灰尘堵塞，会使进气阻力增加，输出功率下降，如果发动机进风口滤芯被灰尘堵塞，进气阻力增加，会使皮带散热减少，影响皮带使用寿命，请按照以下步骤检查空气滤清器和发动机进风口滤芯。

警告

- 每12000km应当更换空气滤清器滤芯，每12000km应该更换发动机进风口滤芯。应依据定期维护保养表的规定，定期清洁空气滤清器的滤芯和发动机进风口滤芯，如果经常在潮湿或者多尘的地区骑乘，则应更加频繁检修空气滤清器滤芯，同时务必经常检查空气滤清器废油管。
- 如果在多尘的条件下驾驶，应加大清理或更换滤芯的频次。
- 没有安装空气滤清器的情况下运行发动机很危险。没有空气滤清器内部滤芯的阻挡，发动机的火焰会从发动机反喷到空气滤清器进气腔。污物会进入发动机内部，对发动机造成伤害。没有空气滤清器滤芯时，不可运行发动机。



1. 如上图所示，检查空气滤清器废油管是否堆积污垢或积水，如果看见污垢或积水，用卡钳取下图中的卡箍，拔出黑色堵头，排完废油污水后装回堵头。

警告

- 如果检查软管内有过多的污垢，务必检查空气滤清器滤芯是否有过多的污垢或损坏，必要时更换

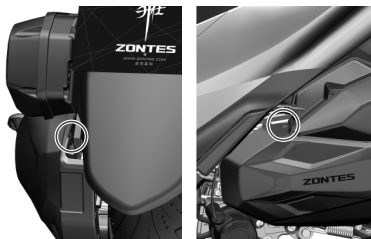

2. 拆下2颗膨胀钉。

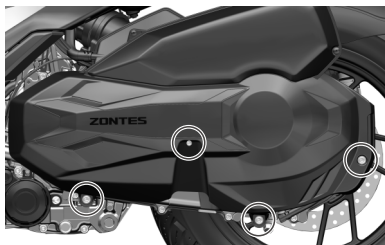

3. 拆卸4颗螺栓，取下发动机左罩。

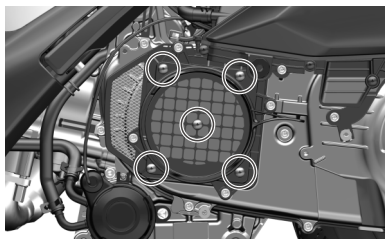

4. 拆卸5颗螺钉，取下发动机进风口滤芯并更换新品。

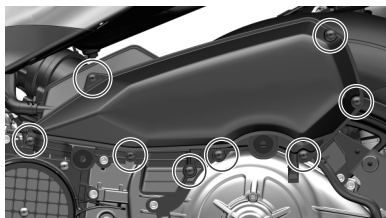

5. 拆卸上图中10颗螺钉，取下空气滤清器面盖。

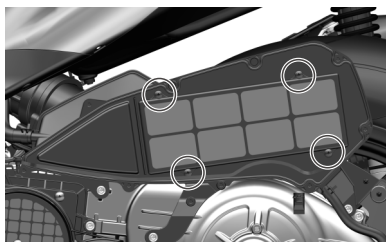

6. 拆卸4颗螺钉，取出滤清器滤芯，用高压气枪从清洁一侧将滤芯灰尘吹走。

7. 检查空气滤清器滤芯是否损坏，必要时更换新品。

8. 按照相反顺序装回相关零件。

警告

▪ 如果检查软管内有过多的污垢，务必检查空气滤清器滤芯是否有过多的污垢或损坏，必要时更换。

注意

▪ 观察取出后的滤芯，用高压气枪从干净一侧吹气吹落污染物。如有污染严重、破损务必更换滤芯。
▪ 按照相反顺序安装复原整车。

注意

▪ 如果空气滤清器的滤芯安装位置不正确，灰尘会绕过滤芯进入发动机，会损害发动机。确定滤芯安装在正确的位置。另外，冲洗摩托车的时候，不要让水进入空滤器内部，如果有水进入空滤器，可以通过拔掉积油管放掉，务必确保空滤器内没有积水再使用摩托车。

发动机怠速检查

检查发动机怠速转速,必要时请到升仕经销商检查调试。

发动机怠速转速:

1600±100 r/min

后扶手(后货架)

切勿超出最大的负载限制

最大负载:

10 kg

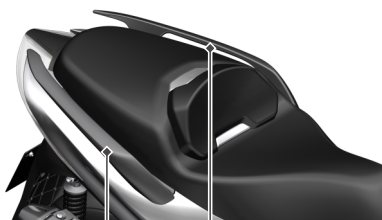

后扶手 (后货架)

侧停车架



侧停车架

当支起侧停车架时,侧停车架熄火开关给信号到控制器,控制器控制发动机熄火,此时按起动开关将无反应。如要起动发动机,需把侧停车架收起。

⚠ 注意

- 检查侧停车架是否操作自如。如果侧停车架操作僵硬或有“吱吱”响,请清洁枢轴区域,并用干净的润滑油润滑枢轴螺栓。
- 检查弹簧是否损坏或失去弹性。

驻车开关说明

1. 根据实际坡度所需驻车力度，捏住后刹车手柄，再推动驻车手柄，将驻车手柄卡在合适的限位档齿上，手松开即完成驻车动作。

2. 起步前，必须用手捏一下后刹车手柄，驻车手柄自动复位，即可自动解开驻车功能。

注意：起步前，一定要先松开驻车手柄，否则后刹车一直处于刹车状态，严重时可导致刹车失效及制动器损坏。

3. 驻车功能只供临时停车时使用（例如：坡道上临时停车、等红绿灯等）。持续长时间使用驻车功能可能会影响制动器的性能及寿命。持续长时间使用驻车功能时，制动管路的压力会慢慢下降，出现溜车、倒车风险。建议单次使用驻车功能的时间控制在15分钟以内。

驻车开关说明



油箱盖

燃油箱位于油箱盖板中部下面。打开油箱外盖时，确认发动机熄火开关是否处于关闭状态。按下左手把开关按钮“FUEL”，油箱外盖自动打开，然后逆时针打开燃油箱盖。装回燃油箱盖时按相反顺序进行即可。

请确保每次锁车离开车辆时油箱锁处于关闭状态。

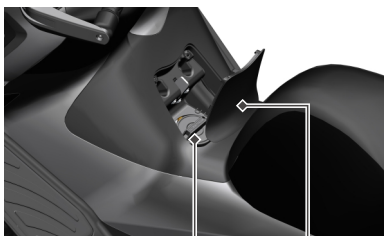

油箱盖 油箱外盖

燃油型号：

仅无铅汽油

燃油辛烷值：

您的摩托车专为使用 95 或更高的研究法辛烷值 (RON) 而设计。

油箱容量

17.5L (油耗:3.5L/100km)

⚠ 危险

- 加燃油时要关掉发动机，确认熄火开关为关闭状态，不可接近明火。

⚠ 危险

- 不可过量加油，以免溢出的燃油流到高温的发动机上。加油到油枪跳枪即可，油面高度不可超过燃油箱油口底部，否则燃油受热膨胀后会溢出，并会损坏摩托车零部件。

- 加燃油时要关掉发动机，确认熄火开关为关闭状态，不可接近明火。

- 加燃油时要有一些预防措施，否则会引发火灾或吸入燃油蒸汽。加油时要在通风的地方。确定发动机已经关闭，避免燃油溅出，禁止明火，确保周围没有任何热源和火源。避免吸入燃油蒸汽。加燃油时，让小孩和宠物远离。

⚠ 注意

- 洗车时不要用高压水冲洗燃油箱盖，以免水进入燃油箱。

- 若油箱盖卡滞无法打开时，用力往下按压油箱盖，待整车关机重启后，再尝试打开。

- 加燃油时不可将油枪口触碰燃油箱底壳，避免燃油箱损坏导致漏油。

燃油

必须使用清洁的95#或以上无铅汽油，只有在应急时方可短时间内使用清洁的92#无铅汽油，否则会缩短发动机寿命。

如果根据经验判断有敲击声，可用辛烷等级更高的汽油或者使用其它油品销售商的汽油。因为不同品牌之间有差异。

经济油耗

“经济油耗”是指以燃油为动力的摩托车，车辆以消耗燃油最少的某一车速等速行驶的油耗。

警告

▪ 非无铅汽油、劣质燃油和机油会损坏电喷系统零部件，会缩短火花塞和消声器内触媒的使用寿命。不洁净的燃油会堵塞油路，导致发动机工作异常，千万不要使用。

润滑点

为了驾驶安全，要保持工作部件有良好的润滑，这能保持操作顺畅，并延长使用寿命，具体润滑点如下：

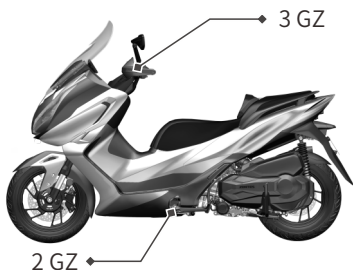

- 1.后制动手柄推头及手柄轴
(GZ 高真空硅脂)
- 2.侧停车架轴和弹簧钩
(G 油脂)
- 3.前制动手柄推头及手柄轴
(GZ 高真空硅脂)

注意

- 润滑开关会损坏开关。
- 不要用润滑脂或润滑油润滑开关。

调整悬挂系统

前悬挂系统调节

前减震器压缩阻尼调节旋钮

(C)，可先打开仪表台面板扣板，将方向把转动到合适的位置，再使用一字螺丝刀进行旋转，调节范围约4圈。出厂位置是将旋钮往“+”方向旋转到底后，再往“-”方向旋转3.5圈。往“+”方向旋转可增大压缩阻尼（变硬），往“-”方向旋转可减小压缩阻尼（变软）。

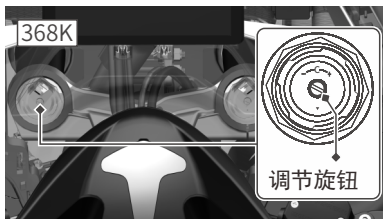
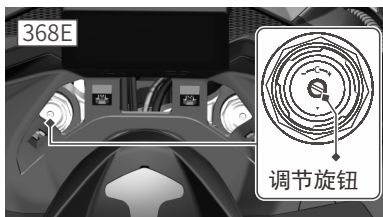

⚠ 注意

- 不要将调节器旋至超出它的极限。

前减震器复原阻尼调节旋钮(R)，可先打开仪表台面板扣板，将方向把转动到合适的位置，再使用一字螺丝刀进行旋转，调节范围约4圈。出厂位置是将旋钮往“+”方向旋转到底后，再往“-”方向旋转1.75圈。往“+”方向旋转可增大复原阻尼（变硬），往“-”方向旋转可减小复原阻尼（变软）。

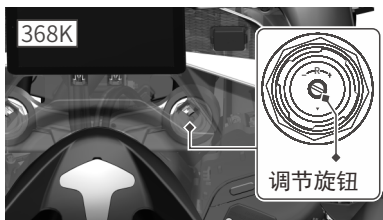
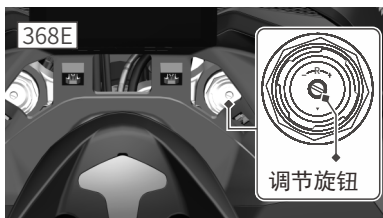

⚠ 注意

- 不要将调节器旋至超出它的极限。

后悬挂系统调节

后减震器的预载力，可根据驾驶者的愿望、承载状况、驾驶方式和道路条件加以调整。调节范围有五个档位，先用主支架将摩托车撑起，然后使用合适的工具将预压调节器转到所需要的位置，顺时针调节减震变硬，逆时针调节减震变软。

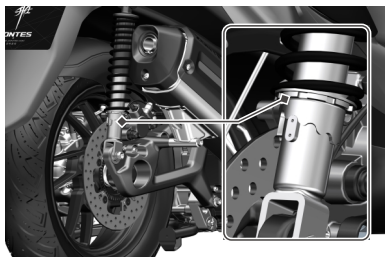

V型皮带

请依据维护保养表规定，定期交由指定经销商或维修店检查及更换。

⚠ 注意

- 安装左曲轴箱盖前，两个衬套处的O型圈表面建议涂抹薄薄的一层机油，便于左曲轴箱盖顺利安装（机油涂抹过多时，请用干布擦掉多余的机油，以免机油甩到皮带上造成打滑！）。

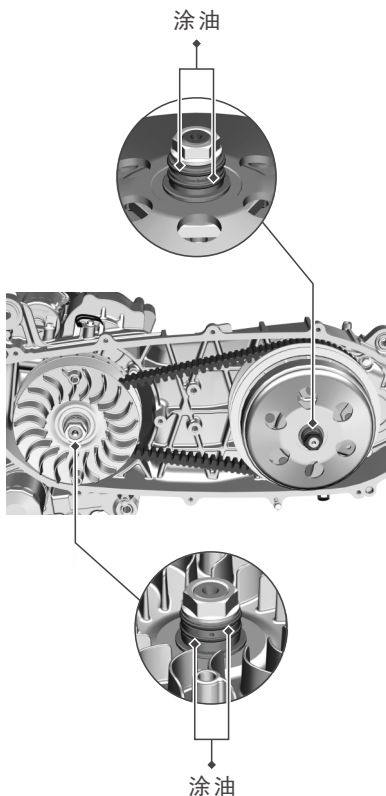

轮胎（检查/ 更换）

检查胎压

每次进行非铺装路面驾骑之前以及在结束非铺装路面骑行返回路面时，检查胎压。如果只在路面上骑行，请至少每个月或者发觉胎压不足时检查压力。要在轮胎冷却后检查胎压。

推荐使用胎压：

前轮：

240kPa

后轮：

260kPa

损伤检查

检查轮胎是否有切痕、裂缝、露出织物或轮胎线或是否有钉子或其他异物嵌入轮胎侧面或胎纹中。同时检查轮胎侧壁是否有任何异常凸起或膨胀。

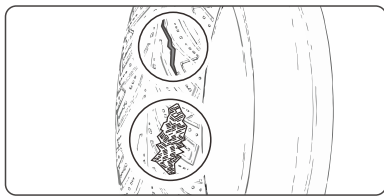

异常磨损检查

检查轮胎的接触表面上有无异常磨损的迹象。

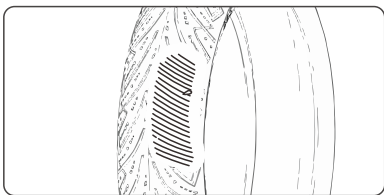

检查轮纹深度

检查胎纹磨损指示标记。如果磨损指示标记可见，请立即更换轮胎。为了安全驾骑，当达到最低磨损深度时就需更换轮胎。

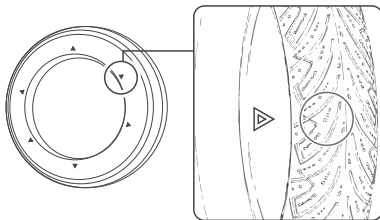

更换轮胎

请交由升仕特约维修店更换轮胎。

关于推荐的轮胎、胎压和最小胎纹深度，请参照“技术参数”。无论何时换胎，遵照下列指南：

- 使用推荐的轮胎或具有相同尺寸、结构、速度等级和荷载量的同等产品。
- 轮胎安装好后使用原装的升仕原装平衡块或同等设备对车轮进行平衡定位。
- 请勿在此摩托车的无内胎轮胎内安装内胎。过高的热量会导致内胎爆裂。
- 此摩托车仅可使用无内胎轮胎。轮辋设计为使用无内胎轮胎，在急加速或制动时，含内胎的轮胎会在轮辋上滑动，导致快速漏气。

⚠ 危险

- 安装不适合的轮胎会影响操作和稳定性，从而导致事故，使您受伤甚至死亡。
- 务必使用本《用户手册》中推荐的尺寸和类型的轮胎。

检查轮辋和气门嘴

每次骑行前，检查轮辋有无损坏，辐条是否松动。此外，还应检查气门嘴位置。

警告

- 使用过度磨损或充气不当的轮胎会导致事故，造成严重伤亡。
- 请遵循《用户手册》中的相关轮胎充气数据和保养指南。

车轮

轮圈和辐条

为保证摩托车的操作安全，必须确保车轮圆整并且辐条张力适当。辐条过松及车轮失圆可能导致高速行驶时不稳定，并可能造成车辆失控。

在执行保养周期表中推荐的保养工作时不需要拆卸车轮，具体检查如下：

1. 检查轮圈是否失圆变形。
2. 检查辐条是否松动或脱落。若有，建议交由升仕特约维修店处理。
3. 缓慢旋转车轮以检查其是否“摇晃”。若发现其摇晃明显，说明轮圈不圆，请交由升仕特约维修店处理。

制动器

检查制动液

1. 将摩托车垂直放置于稳固平坦的地面上，方向把水平放置。

2. 检查制动液是否在下限液位标记之上。

3. 如果任何一个油杯中的制动液液位低于下限液位标记，或刹车手柄的自由行程超标，必须检查制动片磨损量。如果制动片几乎没磨损，则可能存在泄漏，请交由升仕特约维修店检修。

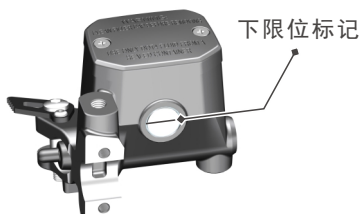

后碟刹主泵

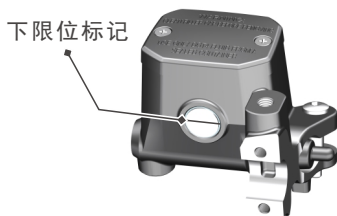

前碟刹主泵

检查制动片

检查制动片磨损指示标记的状况。前轮如果制动片磨损至指示标记底部，则需要更换。后轮如果制动片磨损至指示标记，则需要更换。

前刹车卡钳

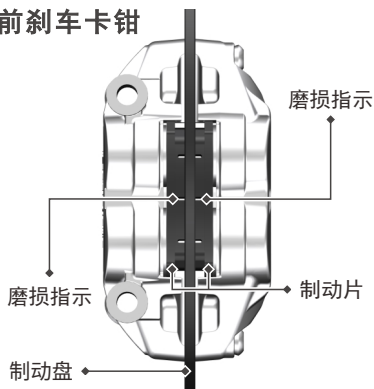

后刹车卡钳

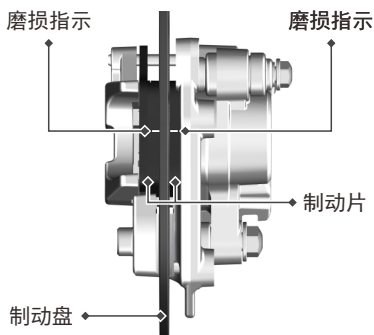

前轮从制动卡钳前部检查制动片。

后轮从摩托车右后方检查制动片。

如有需要，请交由升仕特约维修店更换制动片，必须同时成对更换制动片。

灯光调节(368E)

前照灯采用进口LED光源，在整个摩托车正常的生命周期内，能有效保障大灯的功能性，整个使用周期无需更换光源。

前照灯光束高度调整

1. 前照灯有三个独立可调的部分，其中前挡泥板上方（如图1、2）为远光高度调节的位置，拆下挡风玻璃和车头罩（可参考蓄电池的拆装方法），头部正上方左右两端为近光调节的位置。

2. 用6×150-200的十字螺丝刀，插进调光孔，逆时针调高，顺时针调低，注意调光时，十字螺丝刀与调光螺栓锯齿需有效啮合。



图1

图2

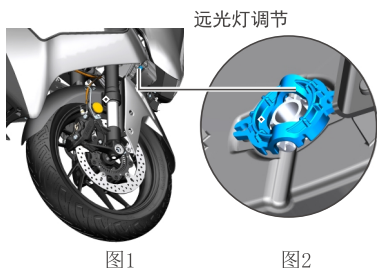

图3

图4

更详细步骤请观看官网相关视频。

灯光调节(368K)

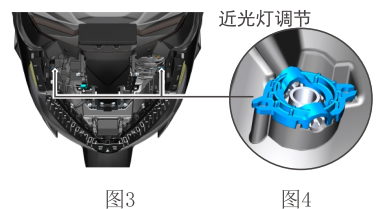
前照灯采用进口LED光源，在整个摩托车正常的生命周期内，能有效保障大灯的功能性，整个使用周期无需更换光源。

前照灯光束高度调整

1. 前照灯有三个可独立调节的部分，近光一个，远光两个；

2. 挡泥板上方，灯具正下方（如图1、图2所示）的调节螺栓调节近光的高度；

3. 拆下挡风玻璃和头部总成，在大灯左右两端下部（如图4所示）的调节螺栓调节远光的高度；

4. 用6x150-200的十字螺丝刀插进调光孔，正面观察调节螺栓，顺时针调低灯光高度，逆时针调高灯光高度。



图1

图2

图3

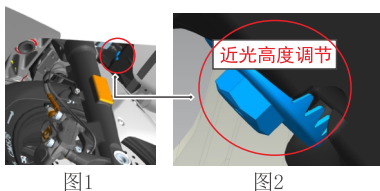

更详细步骤请观看官网相关视频。

加装电器件

原车已标配行车记录仪、RGB氛围灯（368E标配氛围灯，368K无法加装氛围灯），线缆预留了射灯改装接口

（位于车头罩内部，拆卸方法见“蓄电池拆卸”部分），无须破坏原车线路即可加装射灯，但需启动发动机才能供电。

防盗器插头:如图3所示,防盗器插头位于尾裙左部内部,拆开即可看到(先拆下后扶手,再拆尾裙左部),可供防盗器或者GPS等电器件加装使用,线色和定义分别是:

(另外预留两根红色短接单线用于应急辅助使用。)

序号	线色	定义
1	蓝白	发动机转速信号
2	红	电源12V
3	绿	电源0V
4	浅蓝	右转向灯信号
5	橙	左转向灯信号
6	黑	ACC 12V

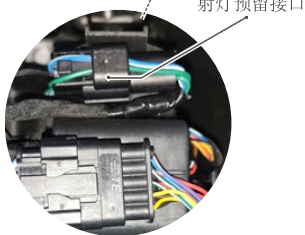
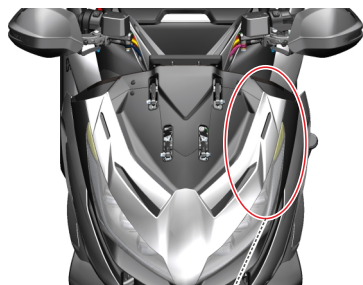

尾裙左部

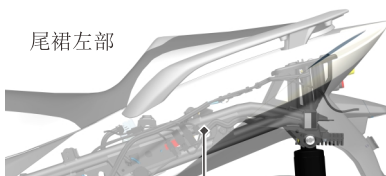

防盗器插头

警告

- 禁止GPS、雾灯等用电设备直接在电瓶正负极上取电。
- 禁止用电设备紧贴电瓶四周布线。
- 加装用电设备必须远离电喷ECU、继电器组合、PKE控制器300mm以上。
- 擅自破线改装和加装位置不符合要求,导致的后果由消费者承担。
- 外接用电设备总功率不得超过60W;且怠速时请勿使用射灯。

保险位置

保险位于电池左上方，详情参考下图。

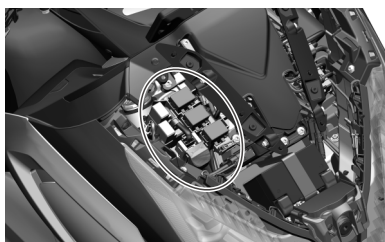

保险丝

主保险丝及一个备用保险丝位于启动继电器上、ECM保险丝、常供电保险丝、ABS电机保险丝、ABS ECU保险丝、油泵保险丝、启动保险丝、ABS保险丝、辅助保险丝、其他保险丝及四个备用保险丝位于保险丝盒中。

- 主保险丝保护所有电路。
- ECM保险丝保护ECM、ECM继电器、油泵继电器等电器件。
- 常供电保险保护风扇、仪表、防盗器接头。
- ABS电机保险丝保护ABS电机。
- ABS ECU保险丝保护ABS ECU。
- 油泵保险丝保护油泵电路。
- 启动保险丝保护启动电路。
- ABS保险丝保护ABS控制器。
- 辅助保险丝保护辅助部件（位置灯、转向灯、尾灯、制动灯、牌照灯、喇叭、超车灯）。
- 其他保险丝保护（除龙头锁开关）、仪表、防盗器插头，USB、胎压接收器。

⚠ 危险

▪ 不要使用规定规格以外的其它保险丝或直接搭接。否则会对电路系统产生严重影响，甚至会引起失火或烧毁车辆、丧失发动机动力，这样非常危险。

⚠ 注意

▪ 注意选用规定的额定电流的保险丝。不可使用代替品，如铝或铁丝等。如果保险丝经常在短时间熔断，说明电气系统有故障。应立即让维修单位检修。

故障检修

故障处理

故障检修的内容可以帮助您查找一般问题的原因。

警告

- 不正确的维修和调整会损坏摩托车而不能确定故障原因。这样的损坏不能三包。如果您不确定如何正确操作，请咨询本公司维修单位。
- 在故障检修之前，先向本公司维修单位咨询。维修单位会替您设法解决。如果发动机不能起动，按照下面的检查来确定原因。

燃油系统检查

如果仪表引擎故障指示点亮，表示燃油喷射系统有问题。将摩托车送到本公司维修单位。

参考仪表一节内容中引擎故障指示灯的内容解释显示的意思。

发动机不工作

- 确认燃油箱内有足够的燃油。
- 发动机起动成功，运转过程中，如果橙色电喷故障信号灯点亮，报电喷故障，说明电喷系统有异常，请联系本公司售后店检查电喷系统。
- 检查点火系统是否正常。
- 检查怠速。正确的怠速为每分钟 1600 ± 100 rpm。

危险

- 不要使燃油遍流满地，应收入容器中。别让燃油接近高温的发动机和消声器。在做此项检查时，应远离烟火，同时不要接近任何火源和热源。

发动机动力不足

当发动机动力明显下降时或最高速度较原来有较大下降时，可能是燃油系统堵塞使发动机工作不正常，请立即到本公司经销商维修单位进行检查。

警告

- 燃油系统堵塞可能是汽油不干净等原因造成。
- 新车或燃油耗尽的车辆，请不要打开熄火开关，一定要在补充燃油后再打开熄火开关，否则燃油泵无油空转会严重影响油泵寿命。

触媒

触媒能有效的将您的车辆排出的污染物降低，保护我们赖以生存的环境，由于触媒的寿命是在车辆正常使用无铅汽油前提下设计的，禁止在您的爱车上使用含铅的汽油，因为铅会使触媒转化系统的还原组件失效。发动机的正常运转对触媒也非常重要，发动机如若长时间未有效点火或无充足散热，会造成排气油气在触媒处聚集燃烧，造成触媒过热，会永久损坏触媒的转化能力，禁止原地长时间维持发动机高转速。

积碳清理

为尽可能少产生积碳，建议如下：

1. 车辆长时间短途骑行或长时间5000转以下骑行，建议每5000公里或每6个月，清理一次积碳。如果车辆经常有在5000转以上骑行，车辆热机也充分，清理积碳里程可以延长至每10000公里或每12个月。

2. 车辆存在起困难问题，要及时拆下火花塞清理，并执行清缸程序：捏紧后刹车手柄，油门全开保持3秒后，再按起动按钮3秒。

积碳清理有以下几种方法：

1. 扫气清理积碳，骑行过程中，条件允许时，适当加大油门提高发动机转速到7000以上，并累计骑行不低于2分钟，可以有效通过高速扫气清理掉积碳。

2. 使用正规大品牌燃油宝清理积碳，按说明添加，但不建议频繁使用，频繁使用可能导致供油管路损伤。

3. 使用节气门体清洗剂清理积碳，从节气门体上拆下步进电机，其余传感器不得自行拆卸，否则会导致车辆怠速异常，如需拆卸排查故障，请联系售后指导进行。向节气门体内部以及阀片四周喷少量节气门体清洗剂，用干净的抹布对步进电机头部积碳进行清理。

电喷注意事项

1. 新车安装电瓶前，需检查电喷零部件线束插件接插牢固可靠，包括安装好氧传感器，并已加好汽油。

2. 安装电瓶时，需用工具将线缆正负极分别牢固安装在电瓶正负极，不可用手随意扭紧。

3. 请保持油箱内燃油不少于3升，否则会影响电喷系统正常运行，请在油量1格时尽快补充燃油。

4. 当重新安装蓄电池、起动或骑行中整车有断电现象的、蓄电池休眠重启的、怠速异常的、重新插拔保险等类似情况，请注意对电喷个别硬件复位，步骤为：打开电门锁和发动机熄火开关，支起主支架捏刹车，起动发动机并加油至3000rpm以上，松油门然后关闭熄火开关和电门锁，5s后通电即可。

5. 车辆长时间静置（停放时间大于3小时），初次起动前请确保油泵完成蓄压（即整车上电，打开熄火开关，等到油箱内呜呜声停止）后再起动。

6. 如多次起动仍无法响机，可能已淹缸，执行清缸程序：油门全开，按下起动按钮3秒。

7. 如果仪表电瓶电压闪烁，表示电瓶电压过低，请及时给电瓶充电，过低的电压，可能导致电喷零部件无法正常工作，无法起动或起动困难，动力不足等。

⚠ 危险

▪ 新车或燃油耗尽的车辆，请不要打开熄火开关，一定要在补充燃油后再打开熄火开关，否则燃油泵无油空转会严重影响油泵寿命。

⚠ 警告

▪ 不要随意插拔各个零部件的电缆插头，不要用水清洗电喷部件的电缆插头。

⚠ 注意

▪ 发动机运行过程中，故障灯未亮，熄火后故障灯闪烁，为历史故障，对整车无任何影响，以后会自行消失。

一、发动机运转中，如仪表电喷故障指示灯亮，表明电喷零部件有故障需要排除

1. 可以在仪表菜单→故障信息页面直接读取故障码，或在升仕智能APP里读取故障码。



升仕智能APP二维码

二、仪表故障灯熄灭条件：

1. 使用诊断仪清除故障码：整车上电后，拆下右面板，用诊断仪连接置物箱内的诊断接口，按照诊断仪的操作步骤清除故障码即可。

警告

- 发动机运行过程中，故障灯未亮，熄火后故障灯闪烁，为历史故障，对整车无任何影响，以后会自行消失。

故障检修

故障代码

序号	故障码	故障码描述
1	P0571	刹车灯信号电路故障
2	P0118	发动机冷却液温度传感器电路电压过高
3	P0117	发动机冷却液温度传感器电路电压过低
4	P0121	电子节气门位置传感器12信号不合理
5	P0123	电子节气门位置传感器1信号电路电压过高
6	P0122	电子节气门位置传感器1信号电路电压过低
7	P0223	电子节气门位置传感器2信号电路电压过高
8	P0222	电子节气门位置传感器2信号电路电压过低
9	P0108	进气歧管压力传感器电压过高故障
10	P0107	进气歧管压力传感器电压过低故障
11	P2106	电子节气门驱动级故障(开路)
12	P1568	回位弹簧检查最大故障
13	P1545	DVE位置偏差故障
14	P1559	节气门跛行位置自学习故障
15	P1579	电子节气门自学习条件不满足
16	P1564	系统电压不满足电子节气门自学习条件
17	P1565	节气门机械下止点再次自学习故障
18	P0262	一缸喷油器控制电路电压过低
19	P0261	一缸喷油器控制电路电压过低
20	P0201	一缸喷油器控制电路开路
21	P0322	转速传感器信号丢失故障
22	P0032	Bank1 氧传感器加热电压过高故障
23	P0031	Bank1 氧传感器加热电压过低故障
24	P0030	Bank1 氧传感器加热信号控制电路开路故障
25	P0113	进气温度传感器电路电压过高故障
26	P0112	进气温度传感器电路电压过低故障
27	P0629	油泵继电器控制电路电压过高
28	P0628	油泵继电器控制电路故障
29	P0627	油泵继电器控制电路故障
30	P0692	风扇控制电路电压过高

序号	故障码	故障码描述
31	P0691	风扇控制电路电压过低
32	P0480	冷却风扇控制电路开路
33	P0132	Bank1 氧传感器信号电压过高故障
34	P0131	Bank1 氧传感器信号电压过低故障
35	P0134	Bank1 氧传感器信号电路开路故障
36	P060D	第二层油门踏板信号合理性故障
37	P061C	第二层发动机转速监控故障
38	P1527	第一层安全断油监控故障
39	P1528	第二层安全断油监控故障
40	P1530	导致不可逆喷油切断 (ICO) 的电子控制单元 (ECU) 故障。
41	P061A	第二层扭矩监控故障
42	P1573	监控错误响应故障
43	P2123	电子油门踏板位置传感器1信号电压过高
44	P2128	电子油门踏板位置传感器2信号电压过高
45	P2122	电子油门踏板位置传感器1信号电压过低
46	P2127	电子油门踏板位置传感器2信号电压过低
47	P0651	5V供电模块2发生故障
48	P2138	电子油门踏板位置传感器信号不合理
49	P0459	炭罐控制阀控制电路电压过高
50	P0458	炭罐控制阀控制电路电压过低
51	P0444	炭罐控制阀控制电路开路
52	P0563	系统蓄电池电压过高
53	P06B8	读写NVM Block发生错误

维护和存放

储存方法

存储方法

如果您的摩托车有一段时间不使用，需要特殊的保养，这需要一些特殊的材料、装备和技术。因为上述原因，建议您选择本公司维修单位完成这些保养工作。

摩托车

彻底地清洁摩托车。用侧停车架停好摩托车，停在平坦的地上。将车把转向左侧，长按手把上的红色通电按钮，整车断电，车头锁自动上锁。

燃油

用虹吸的方法或者其它合适的方法将燃油箱中的燃油排入容器中。

发动机

1. 拆下火花塞，将一汤匙的新机油灌入每个火花塞孔中，重新装好火花塞，并让发动机曲轴旋几圈。

2. 彻底放干机油，重新加入新机油。

3. 用含有新机油的抹布遮住空气滤清器的进气口和消声器的排气口，避免潮气进入。

蓄电池

1. 参考蓄电池一节内容拆下蓄电池。

2. 用中性肥皂水清洗蓄电池表面，从端子和配线接头上清除锈蚀。

3. 将蓄电池存放在零摄氏度以上的室内。

存储期间的维护

请使用我司专属充电器，每三个月给蓄电池充电一次。

轮胎

将轮胎气压调整到规定的气压。

摩托车表面

1. 将橡胶保护剂喷涂在树脂和橡胶件表面。

2. 将防锈漆喷涂在没有表面处理的零件表面。

3. 用汽车蜡涂覆油漆表面。

重新启用方法

重新启用的方法

- 彻底清洁摩托车。
- 清除空气滤清器进气口和消声器排气口的抹布。
- 放净发动机机油。按照本用户手册相关内容，更换机油滤芯，加入新发动机机油。
- 拆下火花塞。让发动机转几圈。重新安装上火花塞。
- 参考蓄电池一节内容重新安装蓄电池。
- 确认摩托车润滑正常。
- 按照本使用用户手册中驾驶前的检查一节内容执行检查。
- 按本使用用户手册相关内容启动摩托车。

预防锈蚀

仔细维护摩托车，避免锈蚀很重要，这样很多年后摩托车看起来像新车一样。

预防锈蚀的要点

导致锈蚀损坏的因素：含盐道路的盐分、污物、潮气、化学品的累积。喷漆件表面被小石头或沙砾损伤，或被磕碰划伤。含盐道路、海风、工业污染和高湿度的环境都会导致锈蚀。

如何预防锈蚀

1. 至少每个月清洗一次摩托车。尽量保持车辆干净、干燥。
2. 清除摩托车表面的污物。含盐道路的盐分、化学品、沥青、树液、鸟类粪便和工业排放等物质都会损害您的摩托车。尽快清除这些污物。如果难以用水清洗干净，就用清洗剂清洗。使用清洗剂时须遵照清洗剂产品要求。
3. 尽快清理车身的损伤。仔细检查摩托车油漆件表面的损伤。如果找到任何毛刺或刮痕，立即修理平整，避免继续损坏。如果毛刺和刮痕贯穿整个零件表面，请让本公司指定的维修单位维修。
4. 将摩托车放在干燥、通风的地方。如果您经常在车库中清洗摩托车，并且停在里面，车库会变得很潮湿。高湿度会增加锈蚀。如果空气不流通，即使在高温的环境中，潮湿的摩托车也会锈蚀。
5. 罩上摩托车。避免中午的太阳晒到摩托车，如果晒到会导致油漆件、塑料件变色，仪表褪色。使用高质量、可透气的外罩能避免太阳中紫外线照射摩托车，并能减少污物和空气污染沉积在摩托车上。本公司的经销单位可帮助您选择合适您摩托车的外罩。

清洗摩托车

按照下面的指导清洗摩托车：

经常、彻底的清洗车辆，不仅可以使其外观亮丽，而且可以提高其常规性能，延长许多组件的使用寿命。清洗、清洁和抛光也会让您有更多机会更加频繁的检查你的车辆情况。在海边或雨中骑行时，请务必清洗车辆，因为盐与水份会腐蚀金属零件。

⚠ 注意

▪ 在寒冷的天气里，可能会用撒盐的方式进行道路除冰时，充分清洗车辆以去除道路盐并避免腐蚀是很重要的。车轮辐条、螺栓/螺母及其他未上漆的金属零件特别容易受到道路盐的腐蚀。清洗车辆并干燥后，请给所有易损零件涂抹防腐产品。

清洗

等待发动机、消声器、制动器和其他高温部件冷却后再进行清洗。

1. 用低压软管接水彻底冲洗摩车，清除松散的污垢。
2. 如有必要，可用海绵或软毛巾蘸着柔性清洁剂除去上面的尘垢。
 - 清洁挡风玻璃、前照灯透镜、面板和其他塑料组件时要特别小心，防止划伤。请避免水直接进入空气滤清器、消声器和其他电气部件。
3. 要用足量的清水彻底冲刷摩托车，并用干净的软布擦干。

4. 擦干摩托车后，润滑所有活动部件。
 - 确保没有润滑油溅到制动器或轮胎上。受到油污染的制动盘、制动片、制动鼓、制动蹄，其制动性能会大大降低，可能会导致事故。
5. 清洗并烘干摩托车后，立即润滑驱动链。
6. 打蜡可以防止腐蚀。
 - 避免使用含有强力去污剂或化学溶剂的产品。这些物质会损伤摩托车的金属部件、漆层及塑料部件。
 - 轮胎和制动器请勿打蜡。
 - 如果您的摩托车上装有哑光漆面的部件，请勿在这些哑光漆面上打蜡。

⚠ 注意

- 清洗摩托车不要使用含碱性、酸性的清洗剂，不要使用汽油、制动液或其它会损坏摩托车的溶剂。清洗只能使用软布和中性清洗剂的温水。
- 摩托车覆盖件漆面避免用下列清洗剂清洗。
 - 发动机外表清洗剂（机头水）、油烟机洗液、卫浴清洗剂、化油器清洗剂、链条清洗剂、含漂白成分的清洁用品，尽量避免接触碟刹油、强酸、强碱、以免发生腐蚀。

⚠ 危险

- 制动器潮湿时驾驶摩托车非常危险。潮湿的制动器不能提供像干制动器那样的制动力。这会引发意外。清洗摩托车后，用低速测试制动系统。如果需要，操作几次制动器，使制动片干燥。

清洗注意事项

清洗时请遵循下列指南：

1. 不要使用高压水枪：
 - 高压水枪会损坏活动部件和电气部件，致使无法修复。
 - 进气口的水分可能被吸入到节气门体或进入空气滤清器中。
2. 不要用水直接冲洗消声器：
 - 消声器进水可能导致无法启动和消声器生锈。
3. 弄干制动器：
 - 水会降低制动性能。清洗后，间歇性地在低速下操作制动器，会有助于干燥。
4. 不要用水直接冲洗座垫下方：
 - 水进入座垫下方置物箱内会损坏您的文件和其他物品。
5. 不要用水直接冲洗空气滤清器：
 - 如果空气滤清器进水，发动机可能无法启动。
6. 不要用水直接冲洗前照灯附近：
 - 在清洗后或在雨中行车时，前照灯的内部透镜可能会暂时起雾。这不会影响前照灯的功能。
 - 但是，如果您发现透镜内积聚了大量的水或冰块，请交给升仕旗舰店或经销商检修。
7. 不要在哑光漆面上打蜡抛光：
 - 使用软布或海绵、足量的水和温和清洁剂清洁哑光漆面。用干净的软布擦干。

清洗后请遵循下列指南：

1. 使用毛巾或吸水巾 擦干摩托车。
2. 在所有金属零件喷上防腐剂，警告！请勿在座垫、方向手把、置脚踏或轮胎上涂抹防腐剂或喷油雾。否则这些零件可能变得很滑，后而造成车辆失控。操作车辆之前，请彻底清洗这些零件表面。
3. 橡胶零件、塑料零件和无烤漆的塑料零件，应使用合适的保养产品进行保养。
4. 使用非研磨腊或车辆专用喷雾将所有烤漆表面打腊。
5. 清洗结束后，启动引擎，怠速连续数分钟，即可烘干残留的湿气。
6. 如果前照灯透镜起雾，启动引擎，开启前照灯，即可去除湿气。
7. 车辆完全干燥后，才可存放或覆盖车辆。

警告

- 刹车或轮胎上残留的污染物可能会造成车辆失控。
- 确定刹车或轮胎上没有润滑油或腊。
- 必要时，使用温水和中性清洗剂清洗轮胎。
- 必要时，使用刹车碟盘清洗剂或丙酮清洗刹车碟盘和刹车片。
- 在以较高的车速骑行之前，请测试刹车性能和转弯特性。

维护和存放

排气管和消声器

排气管和消声器为不锈钢材质，但也可能因为泥巴或灰尘而脏污。

可用湿海绵蘸着厨房用液体摩擦剂去除泥巴或灰尘，然后用清水认真冲洗。用软毛巾擦干。

如有必要，可以用质地细腻的市售化合物除去烧痕，然后用去除泥巴和灰尘一样的方法进行冲洗。

如果排气管和消音器已喷漆，不要使用市售磨蚀性厨房用清洁剂。使用中性去污剂清洁排气管和消声器的漆面。如果不确定排气管和消声器是否已喷漆，请交给升仕旗舰店或经销商检修。

⚠ 注意

▪ 尽管排气管为不锈钢材质，但依然会生锈。一旦发现，请立即清除所有痕迹和污垢。

铝制组件

铝在接触污垢、泥巴或盐后会被腐蚀。定期清洁铝制部件，并遵循下列指南防止划伤：

- 不要用硬刷、钢丝球或其他有摩擦性的清洁物品。
- 不要在路沿上行驶或刮擦。

面板

遵循下列指南防止划伤和损坏：

- 用海绵和足够的水轻轻清洗。
- 用稀释过的去垢剂清洁并用足量的水彻底清洗，以去除顽垢。
- 避免将汽油、制动液或去污剂弄到仪表、挡风玻璃、面板或前照灯上。

挡风玻璃

使用软布或海绵、足量的水清洁挡风玻璃。（避免在挡风玻璃上使用清洁剂或任何类型的化学清洁剂。）用干净的软布擦干。

⚠ 注意

▪ 为避免可能的划伤或其他损坏，仅限使用水、软布或海绵清洁挡风玻璃。

对于较脏的挡风玻璃，用稀释过的中性去污剂、海绵、足量的水清洗。确保洗掉所有清洁剂。（清洁剂残留可能会导致挡风玻璃开裂。）

如果划伤不可清除，应更换挡风玻璃，因为会阻碍清晰的视线。

注意使蓄电池电解液、制动液或其他化学溶剂远离挡风玻璃和玻璃零件。它们会损坏塑料。

运输

按照驾驶前的检查一节内容检查摩托车。

摩托车运输前燃油必须排出。燃油极易燃烧而且在一定条件下会引起爆炸。在排泄燃油、存放燃油或者再注入燃油时，严禁明火，一定要发动机停止转动后，在通风良好的场所进行操作。

排泄燃油的顺序如下：

1. 让发动机停止转动，关掉电门锁开关。

2. 用虹吸的方法或者其它适当的方法将燃油箱中的燃油排入适当的容器中。

警告

- 运输摩托车时，一定要将燃油箱内的燃油排放干净。让摩托车处于正常行驶状态运输，以防燃油泄漏。

车辆信息

编号

车架和发动机码具有唯一性，用于识别您的摩托车，登记摩托车时需要提供。当订购配件或委托特殊服务时，该编号能使经销单位为您提供更好的服务。请记录这些号码并保存在安全的地方。

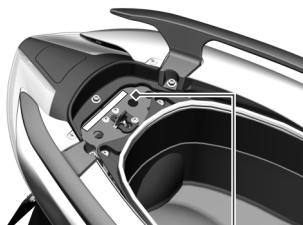

车架码

拆下后尾裙底部盖板，可见车架码。

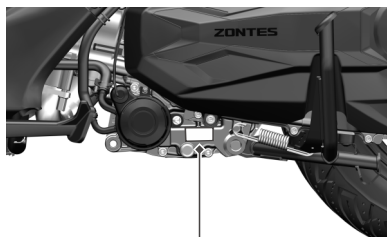

发动机码

铭牌

3C铭牌固定在车架前方底部。

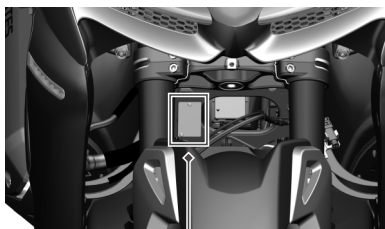

铭牌

尺寸和整备质量

长	2200mm
宽	815mm
高	1395mm
轴距	1570mm
离地间隙	150mm
坐垫高度	770mm
整车干质量	174kg
整车整备质量	186kg

发动机

单缸、卧式、四冲程、水冷、368cc

气缸数	1
缸径	79.0mm
冲程	75.0mm
排量	368cc
压缩比	11.8:1
起动方式	电起动
润滑方式	压力飞溅式
功率	28.5kW
离合器	干式、自动离心式
变速器	自动无级变速
初级传动比	0.73-2.5
末级传动比	7.471
驱动形式	皮带传动

主要性能指标

经济油耗	3.5L/100km
最高车速	129km/h

行车系统

转向角	37°
轮胎规格	前胎(真空) 120/70-15
	后胎(真空) 140/70-14
电器系统点火方式	电感放电式
火花塞型号	LMAR8A-9
蓄电池规格	12V, 6Ah
保险丝规格	10A/15A/25A

灯具功率

近光灯	31W/12V
远光灯	44W/12V
前位置灯	0.6W/12V
日行灯	13W/12V
前转向灯	9.5W/12V
后位置灯	1.6W/12V
刹车灯	3.4W/12V
后牌照灯	0.5W/12V
后转向灯	2.3W/12V

容积

燃油箱有效容积	17L
发动机机油容量	2000mL
发动机定期更换机油, 同时更换机油滤清器时	1750mL
发动机定期更换机油, 不更换机油滤清器时	1550mL
齿轮箱油容量	230mL
齿轮箱油定期更换	200mL

规格表 368K (ETC)

尺寸和整备质量

长	2195mm
宽	815mm
高	1395mm
轴距	1570mm
离地间隙	150mm
坐垫高度	770mm
整车干质量	174kg
整车整备质量	186kg

发动机

单缸、卧式、四冲程、水冷、368cc

气缸数	1
缸径	79.0mm
冲程	75.0mm
排量	368cc
压缩比	11.8:1
起动方式	电起动
润滑方式	压力飞溅式
功率	28.5kW
离合器	干式、自动离心式
变速器	自动无级变速
初级传动比	0.73-2.5
末级传动比	7.471
驱动形式	皮带传动

主要性能指标

经济油耗	3.5L/100km
最高车速	129km/h

行车系统

转向角	37°	
轮胎规格	前胎	120/70-15
	后胎	140/70-14
电器系统点火方式	电感放电式	
火花塞型号	LMAR8A-9	
蓄电池规格	12V, 6Ah	
保险丝规格	10A/15A/25A	

灯具功率

近光灯	30W/12V
远光灯	45W/12V
前位置灯	2.5W/12V
日行灯	7.5W/12V
前转向灯	2.5W/12V
后位置灯	2W/12V
刹车灯	6W/12V
后牌照灯	0.5W/12V
后转向灯	3W/12V

容积

燃油箱有效容积	17L
发动机机油容量	2000mL
发动机定期更换机油, 同时更换机油滤清器时	1750mL
发动机定期更换机油, 不更换机油滤清器时	1550mL
齿轮箱油容量	230mL
齿轮箱油定期更换	200mL

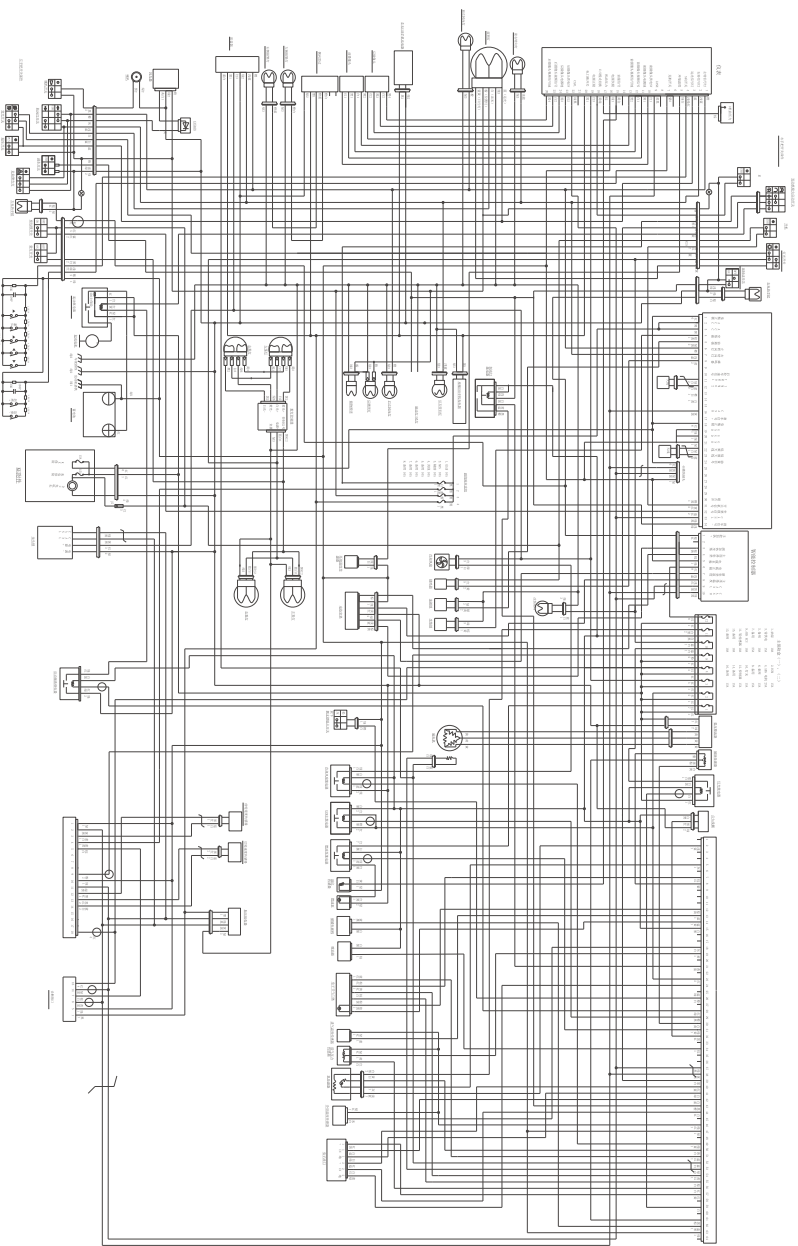

ZT368T-G 电路原理图 (ECT)

ETC



WWW.ZONTES.COM