



用户手册
703RR

**NON
ST
ES**

本《用户手册》中的整车信息为最新生产信息。广东大冶摩托车技术有限公司保留随时修改本手册内容以及设计的权利，并且不就此承担任何责任。

本《用户手册》内容更新较快，最终以官网为准，本手册PDF文件在官网提供下载。

本《用户手册》中图示的车辆仅供参考，一切以您实际的车辆为主。

本《用户手册》的最终解释权为广东大冶摩托车技术有限公司所有。

《三包事项说明》在升仕商城APP的车辆宣传页面或联保车辆页面均可查看。

未经许可，不得复制或复印本手册任何内容。

如需下载最新用户手册，请登录我司官网：

<https://www.zontes.com>

或扫描本页下方升仕商城二维码，点击对应车型后，点击“说明书”即可进行下载。



扫码关注
最新用户手册信息



© 广东大冶摩托车技术有限公司

注意事项

感谢您选用升仕品牌摩托车。我们以先进的技术为您设计、试验、制造出该型号的摩托车，为您提供快乐、有趣和安全的驾驶。当您完全熟悉本手册里的各项要领以后，就会觉得驾驭摩托车是一种令人振奋的运动项目，同时能体会出驾驶的真正乐趣。

为了您的驾驶安全, 请注意以下事项:

- 请务必仔细阅读本《用户手册》;
- 请参照本手册中的建议与操作步骤;
- 请仔细阅读本手册与摩托车车身粘贴的安全提示信息。

- 本说明书中图解基于最高配703RR。一切请以实物为准。

车型、发动机型号

车型	发动机型号
703RR	ZT370MU

安全注意事项：

您和他人的人身安全十分重要，请务必遵守交通规则，安全驾驶。为了帮助您安全驾驶，我们在车身标贴以及本手册提供了详细的操作教程和其他相关的信息，防止您或他人受到潜在的危險。

本说明书有安全警示符号  和以下三种警示语：危險、警告、注意。

以下信号词和标识出现在本说明书和您的车上，三种警示语的含义如下所示：

危險

- 如不遵守危險提示，将会造成严重的人员伤亡。

警告

- 如不遵守警告提示，可能会造成严重的人员伤亡。

注意

- 如不遵守注意提示，将会造成摩托车损坏以及财产受损。

目录

安全驾驶	1-1
部件安装位置	2-1
左右手把控制系统	3-1
PKE无钥匙控制系统	4-1
仪表	5-1
维护保养	6-1
故障检修	7-1
维护和存放	8-1
规格表	9-1

安全驾驶	1-1
车速限制	1-1
头盔及护目装置	1-1
手套	1-1
长袖衫/骑行服	1-1
靴子	1-1
一氧化碳中毒	1-1
负载	1-2
正品升仕配件	1-2
安全驾驶要领	1-2
起动发动机	1-3
停止发动机	1-3
行车	1-4
制动和停车	1-5
防抱死制动系统(ABS)	1-6
牵引力控制系统(TCS)	1-6
关闭TCS的操作	1-6
新车磨合期	1-7
发动机磨合期	1-7
发动机的转速	1-7
轮胎的磨合	1-7
避免长时间全油门运转	1-8
驾驶前先让机油循环	1-8
部件安装位置	2-1
左右把手控制系统	3-1
PKE无钥匙控制系统	4-1
感应钥匙的使用	4-2
无电感应启动模式	4-2
PKE开机	4-3
PKE关机	4-3
PKE故障提示	4-4

仪表	5-1
维护保养	6-1
首次保养	6-1
保养安全	6-1
例行第一次检修	6-1
定期维护保养表	6-2
驾驶前检查	6-5
锂离子蓄电池	6-6
电池拆卸	6-6
新蓄电池的启用	6-5
清洁蓄电池	6-7
更换蓄电池	6-7
蓄电池的使用与维护	6-7
蓄电池的注意事项	6-7
充电器使用说明	6-8
后坐垫	6-9
主坐垫	6-9
工具包	6-9
消声器	6-10
检查火花塞	6-11
火花塞更换	6-11
安装火花塞	6-11
发动机机油	6-12
检查机油的油位	6-12
更换发动机机油	6-13
更换发动机机油滤清器	6-13
冷却液	6-15
发动机冷却液(防冻液)	6-16
空气滤清器	6-17
积油管	6-18
发动机怠速检查	6-19
检查油门握把自由间隙	6-19
检查刹车手柄张角	6-19

目录

检查离合手把自由间隙 --	6-20	维护和存放 -----	8-1
侧停车架 -----	6-20	储存方法 -----	8-1
换挡杆 -----	6-21	摩托车 -----	8-1
脚踏 -----	6-21	燃油 -----	8-1
油箱盖 -----	6-22	发动机 -----	8-1
悬挂系统调节 -----	6-23	蓄电池 -----	8-1
悬挂系统调整建议 -----	6-24	存储期间的维护 -----	8-1
传动链条 -----	6-26	轮胎 -----	8-1
检查传动链条 -----	6-26	摩托车表面 -----	8-1
传动链条的清洁和润滑 --	6-26	重新启用的方法 -----	8-2
传动链条的调整 -----	6-26	预防锈蚀 -----	8-2
检查传动链条松紧度 ---	6-27	预防锈蚀的要点 -----	8-2
调整传动链条松紧度 ---	6-27	如何预防锈蚀 -----	8-2
检查链条寿命 -----	6-28	清洗摩托车 -----	8-3
检查后平叉防磨块 -----	6-28	清洁注意事项 -----	8-4
轮胎 -----	6-29	运输 -----	8-6
制动系统 -----	6-29	发动机码 -----	8-7
灯光调节 -----	6-32	车架码 -----	8-7
加装电器件 -----	6-33	铭牌 -----	8-7
故障检修 -----	7-1	规格 -----	9-1
保险丝 -----	7-1	电路图 -----	10-1
触媒 -----	7-1		
故障处理 -----	7-2		
燃油系统检查 -----	7-2		
发动机不工作 -----	7-2		
发动机动力不足 -----	7-2		
积碳清理 -----	7-3		
电喷注意事项 -----	7-4		
发动机电喷故障代码 -----	7-6		
L C M功能故障代码 -----	7-8		
L C M按键故障代码 -----	7-9		

驾驶员安全

驾驶员和乘客务必始终穿戴合适的防护装备，包含：经认证的头盔、手套、长袖衫/骑行服、长裤/骑行裤、过脚裸的靴子/骑行靴。

警告

- 禁止穿戴任何可能会缠住车辆或会挂在树枝灌木上的宽松衣物。

头盔及护目装置

一款经过认证的头盔可以减轻头部和大脑受到的伤害，在遭遇事故时，使用头盔可大大降低脑部受伤的风险。

您选择的头盔应该符合您所在国家或地区的标准，并且大小合适。带有面部防护装置的头盔是更好的选择，因为它会同时防止来自前方的冲击，包括昆虫，飞溅的石块，灰尘，散落的零件等，使您对并对道路上的发生的情况做出及时的判断，安全的驾驶摩托车。

半护式的头盔无法为面部和下颌提供同等的保护，如果您佩戴的是半护式的头盔，应使用可脱卸护面罩及护目镜。

手套

全指手套能有效地防止手部受到风吹，日晒，炎热，严寒以及飞溅物的伤害。贴合良好的手套有助于您把控方向，并缓解手部疲劳。相反的，如果手套过于笨重，就难以操作车辆。

如果发生意外或翻车，一双牢固的增强型摩托车手套可以更好的保护您的手部。

长袖衫/骑行服

穿着夹克衫/长袖衬衫和长裤或者全套的骑行服。高品质的防护装备更为舒适，且有防止不利环境因素分散您的注意力的能力。如果发生事故，由牢固材料制成的高品质防护装备可以减轻甚至防止伤害。

靴子

务必穿能保护脚部/脚踝和脚部的防护装备；发动机或排气运转时会发热变得非常的烫，可能会造成灼伤。

危险

- 为了您的生命安全，请避免在大雨、大风、冰雪天气中高速驾驶摩托车。

一氧化碳中毒

发动机在运转时排放尾气会产生一氧化碳，这是一种无色、无味、的气体，吸入一氧化碳将会引起头痛、头晕、嗜睡、恶心、神志不清、并最终导致死亡。

在密闭或不通风空间中，一氧化碳的致命级别会持续数小时或数天，会让您的身体迅速支撑不住并无法自救，如果您感觉一氧化碳中毒，请立即离开该区域，呼吸新鲜空气并前往医院就诊。

警告

- 在密闭或半密闭的空间内运行摩托车的发动机可能导致有毒的一氧化碳气体快速积聚。
- 仅限在通风良好的户外区域内运行摩托车的发动机。

负载

额外重量的配件，或是容易顶风的附件如挡风板、靠背、鞍、坐垫、旅行箱等，安装位置应尽量低，紧贴车身，靠近重心。安装不牢会使重心偏移，带来危险，安装附件的重点是：注意左右平衡和牢固稳定。配件安装不良或装上设计不良的附件会造成操纵困难，危及行车安全。

当载物时，应使货物尽量固定在低的位置，尽量紧贴摩托车。货物固定不正确，会使重心升高，会使摩托车难以控制，严重影响行驶安全。货物的尺寸会影响空气阻力，影响摩托车的操纵性。请平衡摩托车左右侧的物品，并固定好货物。

驾驶员、乘员、配件和货物的总重量不得超过最大负载的极限。

最大负载：

346 kg

正品升仕配件

为车辆选择配件是重要的决定，正品的升仕配件只有在升仕官网和经销商处购买，是由升仕设计、测试，并批准在车辆上使用。

与升仕没有关联的公司，也在制造用于升仕车辆的零件和配件或者提供其他改装。升仕不负责对这些非指定公司生产和产品进行测试，升仕不赞同，也不建议使用非升仕出售的配件，即使这些配件是升仕经销商出售和安装。

安全驾驶要领

如果您初次驾驶这种车型，我们建议您非公共的道路练习，直到您熟悉此车的控制方法和操纵方法。

单手驾驶是很危险的，应双手牢牢握紧方向把，双脚放在搁脚踏上行驶。不论任何情况，不可双手离开方向把行驶。

在要转向之前把速度减低到安全车速。

路面潮湿光滑，轮胎摩擦力会降低，制动能力和转弯能力自然降低，因此必须提前减速。

横风通常最容易发生在隧道出口、山谷或是大型车辆由后面超车时，您必须小心镇定，减速行驶，遵守交通规则和限制速度。

起动发动机

无论发动机冷热，请遵照下面的指示起动发动机。

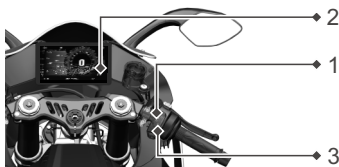

1. 确认发动机熄火点火开关处于 Q (运转) 位置。
2. 档位切换至空档“**N**”空档指示灯点亮。
3. 捏紧离合手柄，按下开关，处于“ Q ”位置时，发动机起动。

警告

- 切勿在狭窄区域中起动或运行发动机。
- 废气有毒，可在短时间内造成意识丧失和死亡。
- 始终在露天或通风良好的区域驾驶摩托车。

注意

- 不要连续操作起动超过五分钟，因为起动机机会过热并且电池会放电。
- 在起动的每次操作之间等待15秒，以冷却和恢复电池电力。
- 不要让发动机长时间处于空转状态，因为这可能会引发过热，从而导致发动机损坏。

停止发动机



完全关闭发动机：

1. 选择空档“**N**”。
2. 将点火开关转到 OFF (关断) 位置。

警告

- 通常应通过将点火开关转到 OFF (关断) 位置来停止发动机。
- 发动机停止开关仅供紧急情况使用。
- 发动机停止时，请勿打开点火开关。可能导致电器损坏。

注意

- **严禁车辆在熄火情况下长时间让后轮处于运转状态，对于在这种情况下导致的车辆（包含发动机）的损坏，均属于人为操作不当导致，将不予三包服务。**

行车

起动着车后，如果需要让车辆走动起来，需挂上一档，缓慢松开离合手柄，使车辆能够平稳行驶，当车速加快使车辆能够保持平衡了，再收起双脚放在脚踏板上。

警告

- 禁止穿戴任何可能会缠住车辆或会挂在树枝灌木上的宽松衣物。
- 上坡时不能让发动机转速过高，否则，容易损坏发动机内部机件。
- 下坡时不可熄火滑行，以免降低消声器内触媒寿命。

▪ 当发动机在冷机状态时

1. 变速器在空档，并握紧离合器手柄。
2. 变速器不在空档，侧停车架完全收起，并握紧离合器手柄。倾倒开关在摩托车侧翻时，会停止供油和点火，从而使摩托车熄火。故障解除后，重新正常点火即可。

危险

- 本摩托车装配有点火电路和启动电路的互锁开关。发动机只能在如下条件下起动：
 1. 变速器在空档，并握紧离合器把。
 2. 倾倒开关在摩托车侧翻时，会停止喷油和点火，从而使摩托车熄火。倾倒状态解除后，可重新打开熄火开关，并起动发动机。

▪ 当发动机在冷机状态时

1. 变速器处于空档位置。
2. 油门控制手柄处于怠速位置。
3. 先捏离合手柄，再按电启动按钮  起动。

动按钮  起动。

• 当发动机在冷机状态难起动时

1. 变速器处于空档位置。
2. 先捏离合手柄，转开油门1/8开度，再按电启动按钮  起动。
3. 发动机起动后，让发动机继续运转至充分预热。
4. 当发动机多次起动仍难以起动时，可能已经淹缸，请执行清缸程序：发动机处于空档，捏紧离合手柄，油门全开保持3秒后，再按启动按钮3秒，可重复进行清缸操作。

注意

- 发动机的启动:当车辆解锁后,整车通电,此时检查熄火开关是否在  位置。
- 天气越冷,发动机需要预热的时间越长。发动机充分预热后行驶,可减少发动机的磨损。

当发动机在热机状态时

1. 变速器处于空档位置。
2. 油门控制手把处于怠速位置。
3. 先捏离合手把,再按电起动车按钮  启动。

当发动机在热机状态难启动时

1. 变速器处于空档位置。
2. 先捏离合手把,转开油门1/8开度,再按电起动车按钮  启动。
3. 当发动机多次启动仍难以启动时,可能已经淹缸,请执行清缸程序:发动机处于空档,捏紧离合手柄,油门全开保持3秒后,再按起动车按钮3秒,可重复进行清缸操作。

警告

- 养成习惯,在启动时收起侧停车架,油门回到底,握紧离合手把后再启动,避免万一出错,启动时向前冲出。只有收起侧停车架,握紧离合器手柄才能够起动车辆。
- **缺失燃油或机油不足时,严禁启动摩托车!**

制动和停车

1. 把油门控制手把向前转动,使油门完全回位。
2. 同时使用前制动手柄和后制动踏板制动。
3. 如果摩托车要用侧停车架在缓坡路面停车,尽量使车头向上坡的一面,以免因侧停车架转动而翻车。
4. 把右手把上的熄火开关打到熄火档,发动机停止工作。
5. 把方向把打到最左边,按“”按钮2-3秒,整车自动锁住方向把,整车断电。
6. 摆动方向,确认方向把已上锁。

危险

- 车速过高,制动距离会相应加长。一定要保证前面车辆或物体与您的距离,足够让您制动摩托车,否则引起追尾。
- 车速过高制动时,只使用前制动器或后制动器会有较大的风险,这种制动方法可能会导致制动距离不够。湿滑路面以及转弯的地方,都要小心轻轻使用制动系统。在不平的路面或光滑路面上的紧急制动,会使摩托车失去控制。
- 转弯时紧急制动,会使车辆失去控制,需在转弯前制动,降低车速。
- 发动机工作和刚停转不久时,消声器的温度很高,请勿触碰以防烫伤。
- 只用后制动器制动将使制动系统加速磨损,而制动距离越来越长。
- 骑行后消声器及其装饰罩表面温度较高,请勿触摸、依靠,避免烫伤甚至是失火。

防抱死制动系统 (ABS)

此车型装有防抱死制动系统 (ABS) 前轮、后轮, 可以防止在紧急制动时出现轮子长时间锁死不转的状况。

⚠ 注意

- ABS不会减少制动距离。在某些情况下, ABS可能会导致更长的制动距离。

- 车速低于10km/h时ABS不起作用。在制动时, 制动手柄或制动踏板会有弹手感。这是正常的。

- 一定要使用推荐的前/后轮胎以确保ABS的正确运转。

- 当您把后轮抬离地面并转动后轮时, ABS指示灯可能会亮起, ABS系统关闭。每次将后轮抬离地面并转动后轮时, 务必重启整车电源, 让ABS恢复正常状态。

- 如果指示灯出现下列任何一种情况, 说明您的ABS系统存在严重问题。此时请减速, 并尽快到升仕特约经销商处检查。





1. 骑行时指示灯常亮或闪烁。

2. 速度高于5km/h时, 指示灯不熄灭。

3. ABS指示灯亮起, 制动器照常工作, 但已丢失弯道ABS功能或全部ABS功能。

牵引力控制系统 (TCS)

1. 本车辆TCS默认为常开状态, 即每次熄火关机再开机着车之后, TCS恢复为开启状态。

2. TCS功能在仪表上的显示图标为“”。当“”灯亮起时, 表示TCS功能处于关闭状态, 当“”灯熄灭表示TCS功能处于开启状态, 当“”灯快速闪烁表示TCS正在工作, 当“”灯亮起表示TCS功能故障。此时请减速, 并尽快到升仕特约经销商处检查。

⚠ 注意

- RIDER (骑手) 模式可以单独关闭TCS。

关闭或开启TCS的操作

关闭:



1. RIDER (骑手) 模式, 且油门握把开度为0状态下, 长按M键弹出驾驶模式菜单, 短按M键或者短按5向按键的左键/右键切换到TCS选项, 按上键/下键切换到OFF, 短按OK键即可关闭TCS。

2. 如果主界面的TCS灯“”亮起, 表示TCS功能已关闭。

开启:



1. RIDER (骑手) 模式, 且油门握把开度为0状态下, 长按M键弹出驾驶模式菜单, 短按M键或者短按5向按键的左键/右键切换到TCS选项, 按上键/下键切换TCS等级, 短按OK键即可开启TCS。



2. 如果TCS已经选择关闭, 短按M键切换驾驶模式会自动打开TCS。

3. 如果主界面的TCS灯“”熄灭且“”没亮灯, 表示TCS功能已开启。

⚠ 注意

- 需要激烈驾驶时请提前关闭TCS功能, 否则会影响驾驶感受。

1. 支起主支架加油门、车辆陷入泥地或其他软质路面时，当前轮不转且后轮转动持续180秒后，ABS报轮速故障的同时TCS也报故障，TCS功能丢失，此时的驾驶模式不可切换。请整车断电再上电，让车辆速度大于5km/h，ABS系统自检通过，“”及“”灯熄灭，此时的驾驶模式可以切换。

2. ABS轮速相关功能异常时，TCS会报故障，这时“”灯亮起。ABS功能恢复正常后，关机再开机，TCS功能就会恢复，这时“”灯熄灭。

新车磨合期

正确的新车磨合能延长摩托车的使用寿命，同时也能充分发挥新摩托车的性能。下面列出磨合的正确方法。

发动机磨合期

磨合是在新车辆运行的最初几小时内发生的过程。

特别是，当部件是新部件的时，发动机中的内部摩擦将更高。之后，当发动机的持续运转确保了部件已经“嵌入”时，这种内部摩擦将大大减少。

精心磨合一段时间将确保更低的废气排放，并将优化发动机和其他摩托车部件的性能、燃油经济性和使用寿命。

在最初的1000公里内：

- 不要使用全油门。
- 始终避免高发动机转速。
- 避免长时间以一个恒定的发动机速度（无论是快速还是慢速）骑行。
- 除紧急情况外，避免剧烈的起动、停止和快速加速。
- 不要以超过油门开度3/4 的速度骑行。

建议最高曲轴转速如下：

最初0-1000公里：

建议MAX转速6000rpm

1000公里后：

建议MAX转速12300rpm

磨合期和磨合后均已完成：

- 在寒冷时不要过度使用发动机。
- 不要让发动机吃力运转，始终在发动机开始“挣扎”之前降档。
- 不要在发动机转速高到不必要的情況下骑行。

发动机的转速

为保护发动机零部件，发动机N档限速6000rpm，六档限转12000rpm，其他档位限速12300rpm（在磨合期：0-1000公里，1-6档限速6000rpm，1000公里后限速解除），当发动机转速达到限制转速后，转速会在限制转速附近自动调整，转速会有波动，属于正常现象。

⚠ 注意

- 车辆0-1000公里磨合期内，发动机转速超过5500rpm不能使用定速巡航功能。

轮胎的磨合

像发动机的磨合一样，新轮胎需要正确的磨合才能保证更好的性能。在使用新轮胎的最初150公里内，逐渐增加转弯的倾斜角度来磨合轮胎的接地表面以达到更加好的性能。在使用新轮胎的最初150公里内避免急加速、急转弯和紧急制动。

⚠ 危险

- 如果轮胎磨合不好，会造成轮胎打滑，失去控制。更换轮胎后，驾驶要格外小心。按照本节内容正确磨合轮胎，在使用轮胎的最初150公里，避免急加速、急转弯和紧急制动。

避免长时间全油门运转

避免长时间全油门运转，由于发动机处于全新状态，在最初的1000公里切勿过度施加载重。在磨合期间，发动机内的各零件会自我彼此磨耗与抛光，以达到正确的运转间隙。在此期间，必须避免长时间全油门运转，或是导致发动机过热的任何条件。

驾驶前先让机油循环

冷车起动车前，务必检查发动机机油视窗的机油油位。低油位时，需补充合适且适量的机油。

无论在热机状态或冷机状态，起步以前，都应让发动机有充分的怠速运转时间。以使机油流到所有润滑部位。

部件安装位置

部件安装位置

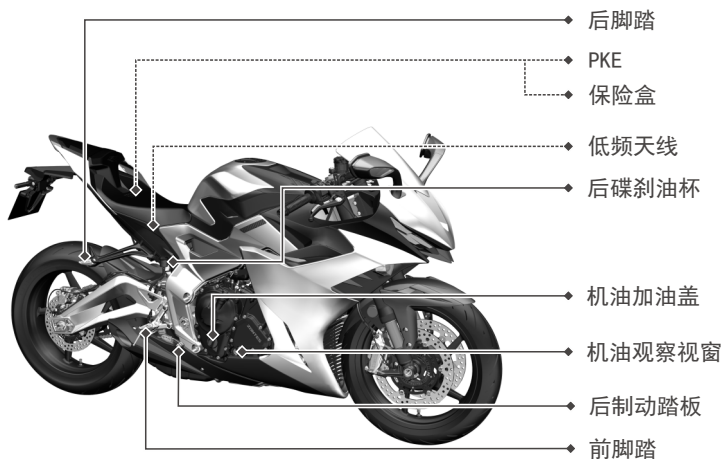
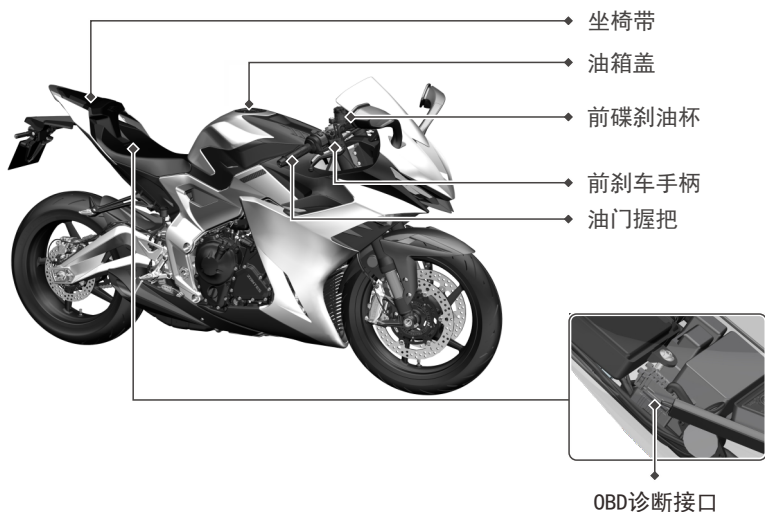

部件安装位置

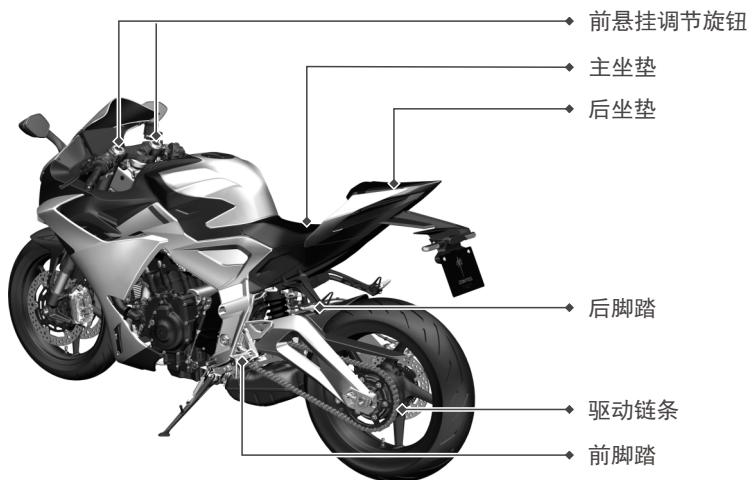
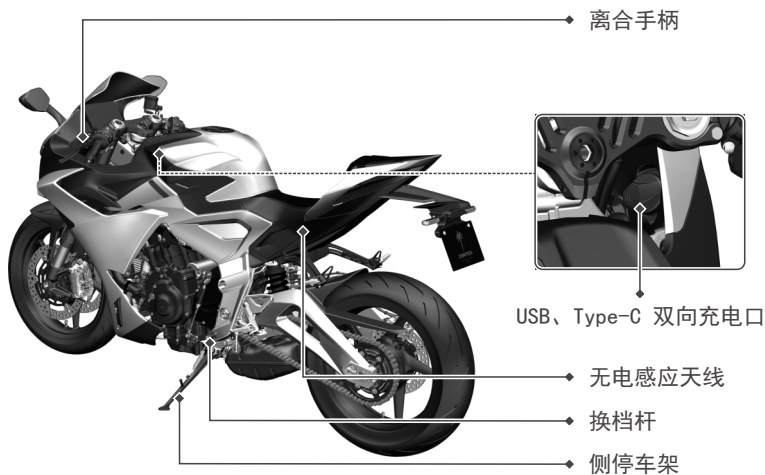

左右手把控制系统

左手把开关

左右手把控制系统

定速巡航RES/+ SET/-
开关

用于调节定速巡航速度，短按RES/+或SET/-，速度会加或减1km/h。
(详细说明查看仪表巡航控制说明)

转向灯开关

开关推向左 ←，左侧转向灯闪烁。当推向右 → 时，右侧转向灯闪烁，仪表盘面上对应的转向指示灯同时点亮。



△危险警告开关
按下按钮，四个转向灯闪烁，用来提示和警告周围车辆注意安全。

☑确认键/摇杆方向键（五向开关）

喇叭键
按下按钮，喇叭鸣响。

远近光超车灯开关

默认近光，往上挑开启远光，往下按开启超车灯。

☰D：超车灯

≡D：近光灯

≡D：远光灯



SEAT开关
短按一下，开启坐垫锁。

右手把开关



- ⏻ 开机键
短按：车辆开机。
长按：车辆关机。

- 🔌 熄火点火开关
此开关装是一种摇板式开关，拨在“🔌”位置时，电路接通，电机才能发动。若把开关拨在“🔌”位置，起动电路完全切断，电机不能起动（此方法可以紧急熄火）。

- ⚡ 电起动开关
按下此按钮能接通起动电路，在起动时必须收起侧停车架，确认发动机熄火开关处于🔌位置后，并握紧刹车手柄，方能起动。

M开关

仅在熄火开关处于按下状态，且转把开度为0，巡航功能未运行时，短按M按钮，切换驾驶模式。以下为4种驾驶模式，可循环进行切换。

- 🏍️：SPORT（运动）模式
- 🛣️：ROAD（道路）模式
- ☁️：RAIN（雨天）模式
- 🏍️：RIDER（骑手）模式
- 🏁：TRACK（赛道）模式

⚠️ 注意

- 连续起动发动机，每次起动时间不要超过5秒，因为大量放电会使电路和起动电机异常发热，试开几次后仍不能起动时，应停下检查供油系统和起动电路系统。



- 💡 灯光开关
短按开启车辆灯光，配合左手把远超车灯开关使用。

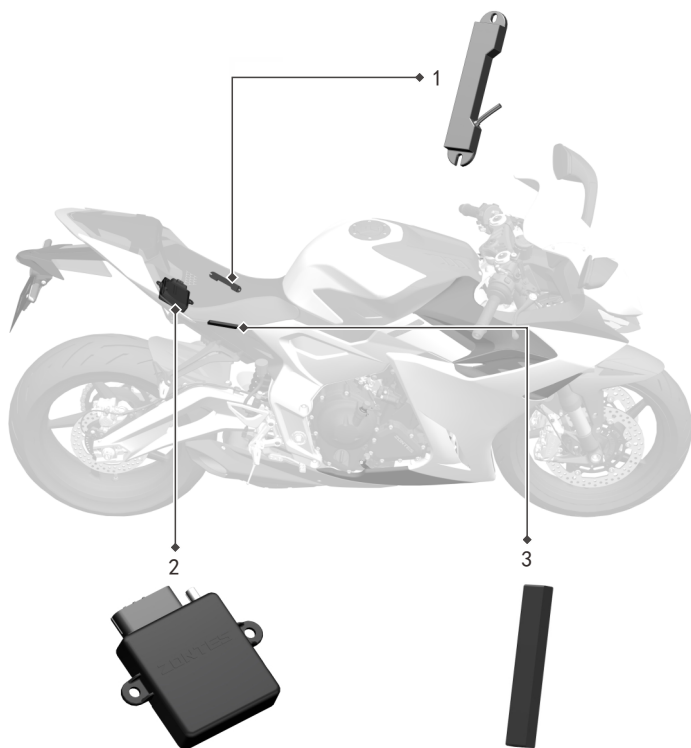

3D天线感应区



4

PKE（无钥匙进入系统）使用说明：

- 无电感应天线(图1)
- 3代PKE主机(图2)
- 低频发射天线(图3)
- 感应钥匙(图4)

感应钥匙的使用

该车配备有两个感应钥匙，其中一把请妥善保存以供备用。

两个感应钥匙上均贴有条形码贴纸，与PKE主机上条形码贴纸的编号相互对应。PKE主机可自动识别靠近车辆的一把钥匙，无需激活。任何时候，最多只有一把感应钥匙在工作。

⚠ 注意

- 感应钥匙上有绿色和红色两颗LED，车辆检测钥匙时LED会闪烁。当感应钥匙的电池电量充足时LED闪烁绿色，当电量不足时LED闪烁红色（刚装上钥匙电池时红色和绿色钥匙灯会同时闪烁一次）。受钥匙电池规格容量限制，CR2032纽扣电池使用寿命约18个月（具体根据各人使用情况而定）。如果您的感应钥匙不灵敏或感应钥匙指示灯闪红灯了，请考虑更换钥匙电池。

无电感应启动模式

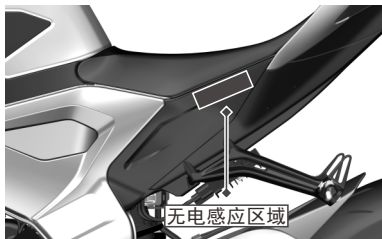

当感应钥匙电池电量不足或者没有钥匙电池时，可通过无电感应模式开机，具体步骤如下：

- 车辆关机且龙头锁关锁状态下长按右手把“”按键，听到第一次“嘀”一声。
- 5秒内将钥匙感应区(图4)，紧贴无电感应区域。

⚠ 注意



- 也可以先将钥匙感应区(图4)紧贴无电感应区域，然后再进行以上步骤的操作。
- 无电感应开机后不再检测钥匙，离开车辆时请注意关机。

PKE无钥匙控制系统

PKE开机

短按“”按键，转向灯双闪两次，龙头锁自动解锁，随后蜂鸣“嘀”2声提示，电路接通。



⚠注意

- 如果龙头锁没解锁成功，可能是手把别住了龙头锁锁止轴，轻轻转动手把，让锁止轴自由活动，或是电池电量过低导致无法开锁，请检查电池电量是否正常。当龙头锁开锁失败时，30秒时间内短按“”按键不起作用，长按“”按键或超过30秒后自动退出此模式。

⚠危险

- 使用无电感应或蓝牙模式强制开机时，请务必将方向把打到最左边，确认龙头锁锁芯已经收回后再使用车辆。

⚠注意

- 若短按“”按键没有任何“嘀”的提示声音，请检查电池电量和保险（主保险、充电保险和PKE保险）是否损坏，确认供电正常。
- 若短按“”按键有“嘀”的提示声音但不能开机，请检查钥匙电池电量并尝试使用无电感应启动模式（具体操作参考无电感应启动模式说明）或手机控制开机。
- 当车辆电池没电时，请务必充电完成并拔掉充电器后，再尝试开机。

PKE关机

整车停稳后，发动机熄火，手把摆到最左边，长按（按住 ≥ 2 秒后松开）“”按键，转向灯双闪两次，龙头锁自动上锁，然后蜂鸣器“嘀”1声提示，整车断电。

⚠注意

- 关机后，请检查龙头锁止状态，如果龙头未锁止，请把手把摆到最左边，车辆会自动上锁。若手把没摆到最左边关机禁止推车、车辆滑行，防止手把摆到最左边时龙头锁止，发生危险。推车或下坡滑行时，确保PKE已开机（龙头锁处于开锁状态）。

⚠注意

- 钥匙电池建议每年更换一次。
- 车辆尽量不要加装影响钥匙信号的设备、如GPS、行车记录仪、无线充电器等。
- 钥匙尽量远离手机、充电宝、蓝牙耳机充电仓等干扰源，尽量不要跟饭卡、门禁卡、NFC卡、汽车钥匙、金属挂件等放一起，不能佩戴金属，导电材料或导磁材料的保护壳。
- 如车辆附近有强干扰源影响钥匙信号，可通过应急启动方法、手机远程和蓝牙控车功能解锁车辆。

PKE故障提示

当检测到车辆异常情况时，车辆会通过长短不一的蜂鸣器声音和故障代码来提示车主，具体含义如下表所示：

项目	提示音	故障码	报警内容
START按键卡键	一长二短	8002	每次开机后检测到按键卡死，10秒后报警一次(只报警一次)。
高频接收异常	二长一短	8006	每次正常开机检测到PKE主机高频接收异常，警报一次(只警报一次，无电感应开机APP开机不检测此项)。
没有配对遥控器	二长三短	8008	每次按红色开机时检测到PKE主机没有配对遥控，警报一次(报警一次)。
遥控器电量低	三长	8009	每次正常开机时检测到应答器电量异常信号，警报一次(只警报一次，无电感应开机和APP开机不检测此项)。
龙头锁开异常	五短	8010	每次开机时检测到开锁信号异常，警报一次(只警报一次)。
龙头锁关异常	五短	8011	每次开机时检测到上锁信号异常，警报一次(只警报一次)。
低频发射天线异常	三长一短	8012	每次正常开机时检测到低频发射天线异常，警报一次(只警报一次，无电感应开机和APP开机不检测此项)。
遥控器远离检测区域	八短	8014	正常开机后，PKE主机工作时接收不了，应答器对答信号后报警并关机(无电感应开机和APP开机不检测此项)。

仪表

仪表模式选择

该仪表有4种主题模式，可根据使用场景和个人喜好切换使用。接下来主题1界面做仪表简要说明。

随着仪表功能更新，可能内容会发生变化，请以您的实车为准。



主题1



主题2



主题3



主题4
(投屏模式)

警告

- 发动机熄火时，不要长时间操作仪表功能。这会导致蓄电池电量过低或耗尽。
- 基本操作：您可以使用“OK键/摇杆方向键”设置仪表的各种功能。
- 车辆行驶过程中禁止使用左右手把操作仪表。

指示灯及报警灯

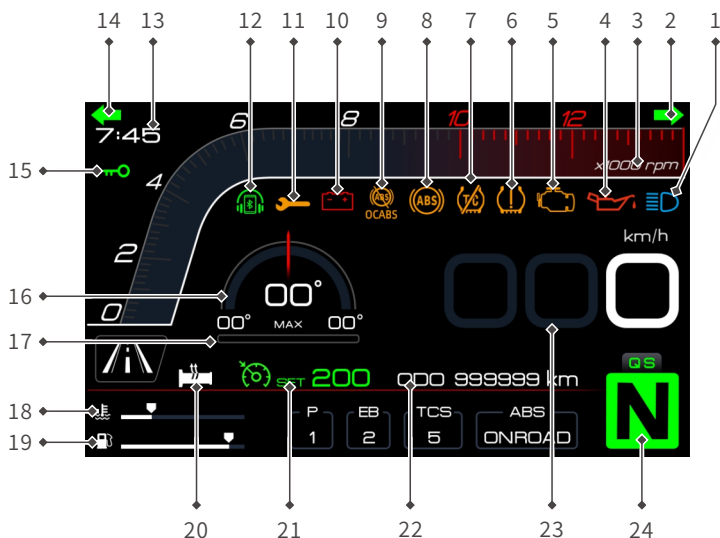

- | | |
|---|--|
| <ol style="list-style-type: none"> 1. 远近光指示灯 “” 2. 右转向指示灯 “” 3. 转速表 “x1000 rpm” 4. 机油压力报警灯 “” 5. 发动机电喷故障报警灯 “” 6. 胎压指示灯 “” 7. TCS系统报警灯 “” 8. ABS系统报警灯 “” 9. 关闭弯道ABS “ OCBABS” 10. 蓄电池低电压报警灯 “ +” 11. 维修保养指示灯 “” 12. 手机蓝牙、耳机蓝牙 “” 13. 时钟 “7:45” | <ol style="list-style-type: none"> 14. 左转向指示灯 “” 15. 钥匙编号指示灯 “” 16. 侧倾角度指示与最大侧倾角度记录 17. 刹车力度指示条 18. 水温报警灯 “” 19. 燃油表 “” 20. 加热手把 “” 21. 定速巡航 “ SET 200” 22. 里程表 “000,999999 km” 23. 车速表 24. 档位提示灯 |
|---|--|

仪表

远近光指示灯 “”

使用前照灯的远光灯时，远光指示灯便会点亮，切换近光灯时近光指示灯便会点亮。

右方向指示灯 “”

当切换方向灯开关时，此指示灯开始闪烁。

转速表 “x1000 rpm”

机油压力报警灯 “”

在发动机运转时，如果发动机油压力低到危险程度，则机油压力报警灯将点亮。如果在不运转发动机的情况下接通“Q”点火开关，则低油压警示灯也将亮起。

警告

- 如果发动机运转时若低油压警示灯亮起，请立即停止发动机。在故障排除之前，请勿重新启动发动机。
- 当低油压警示灯亮起时，发动机运转会导致严重的发动机损坏。

警告

- 发动机起动后不久，低油压警示灯应熄灭。
- 如果起动发动机后低油压警示灯仍然亮着，请立即停止发动机并查看原因。
- 在低油压下运行发动机将导致发动机严重损坏。

发动机电喷故障报警灯 “”

发动机起动成功后，在正常运转时，电喷故障灯处于熄灭状态，若此时电喷故障信号灯点亮，表明电喷系统有故障。

警告

- 当电喷系统报故障时，继续驾驶摩托车可能会损坏摩托车，请交给升仕旗舰店或经销商检查电喷系统。

胎压提示灯 “”

当出现胎压和温度异常时，闪烁报警，需要维修检查。

TCS系统指示灯 “”

(详见TCS部分)。

警告

- 若在车辆上电后，TCS灯未熄灭，或骑乘时警告灯亮起，请特别注意以避免后轮发生侧滑。

注意

- 若警告灯并未如上文所述产生作用，或者骑乘时警告灯亮起，则TCS有可能失效，请速交升仕旗舰店或经销商维修。

ABS报警灯 “”

当车辆重新上电时，ABS指示灯常亮，当车速达到约5km/h时熄灭。如果驾驶时常亮（详见第1-6页）。

警告

- 若在车速达到5km/h后ABS警告灯并未熄灭，或骑乘时警告灯亮起，请特别注意以避免紧急刹车时车轮锁死。

注意

- 若警告灯并未如上文所述产生作用，或者骑乘时警告灯亮起，则ABS有可能失效，请速交升仕旗舰店或经销商维修。

关闭弯道ABS “”

在TRACK赛道模式和RIDER用户模式下，当ABS切换为TRACK时，弯道ABS强制关闭（关闭弯道ABS图标亮起）。

蓄电池低电压报警灯 “”

发动机未启动情况下检测电压 $< 12.5\text{V}$ 显示符号闪烁报警（闪烁频率 1Hz ， $\geq 12.5\text{V}$ 自动解除报警）。

发动机启动情况下检测电压 $< 13\text{V}$ 显示符号闪烁报警（闪烁频率 1Hz ， $\geq 13.0\text{V}$ 自动解除报警）。

怠速时如果电池电压 $\leq 12.5\text{v}$ ，怠速转速会提高200转进行充电，待电池电压 $\geq 13\text{v}$ 后，怠速恢复正常转速。

若发现电压显示大于 15.5V ，必须立即停止使用车辆，请交给升仕旗舰店或经销商检查摩托车。

维修保养提示灯 “”

参考定期维护保养表-发动机机油。

手机蓝牙 “”

当连上手机蓝牙时点亮。

耳机蓝牙 “”

当连上耳机蓝牙时点亮。

时钟 “7:45”

二十四小时制。

左转向指示灯 “”

当切换方向灯开关时，此指示灯开始闪烁。

钥匙编号指示灯 “”

侧倾角度指示与最大侧倾角度记录

侧倾角度监测系统，可实时检测车身左右倾斜状态，提示当前侧倾角度，同时自动记录骑行过程中达到的最大侧倾角度，请勿在公共道路刻意追求大角度侧倾骑行，以免发生危险（只在仪表主题1中显示）。

1. 压弯倾角显示条件：发动机转速 $> 1000\text{rpm}$ ，车速 $> 1\text{km/h}$ ；

2. 压弯倾角角度 $< 6^\circ$ 时不显示。

刹车力度指示条

刹车力度指示条用于实时显示当前刹车操作的力度等级，以条状指示图形式实时显示刹车力度，合理控制制动操作，提升行驶安全性与驾驶平顺性。

指示条显示，从左至右点亮格数越多，表示刹车力越大。

水温报警灯 “”

开机之后，水温实时显示，温度大于117° 水温指示开始报警，需要检查冷却系统。

冷却液温度

大致显示范围：

40°C至122°C；

40°C以下显示“---”。

117°C到122°C之间：

冷却液高温指示灯亮，

冷却液温度数值闪烁。

高于122°C：

冷却液高温指示灯亮，

“122°C”闪烁。

燃油表 “”

仅第一格开始闪烁时的剩余油量：约3.4L，低油量指示灯同时点亮。

加热手把 “”

仪表主界面短按OK键，切换到手把加热图标，按↑键打开手把加热功能，↑键档位增加，↓键档位减少。

（1-3档，0为关闭档）。您可以提前打开此功能，转速>1300转且电压>13.5V该功能正常工作。电压低于12.8V或转速条件不满足时该功能关闭。

打开手把加热时，主界面的相应图标变成红色，代表该功能有故障无法使用，需要打开仪表主菜单-车辆信息-故障信息页面查看相应故障代码进行排查



定速巡航 “ SET 200”

定速巡航功能，可帮助骑手在长途骑行中保持恒定的车速，降低操作疲劳。控制开关：本系统由控制按键“RES+/SET-”键组成。

使用条件：

1. 车速在45-160km/h范围内。
2. 操作档位3-6档。

安全状态：确保侧停车架收起，车身倾斜角度正常，无故障码提示。

激活系统：开机后短按“SET-”键，仪表的巡航控制符号“”亮起，进入巡航准备状态。满足速度范围和操作档后，再次短按SET/-按钮激活巡航控制。巡航控制指示灯和目标巡航速度“ SET 200”亮起，进入巡航激活状态，巡航速度将设定为当前的行驶速度。

调整车速：

加速：短按“RES+”键，每次增加1km/h，长按持续加速。

减速：短按“SET-”键，每次降低1km/h，长按持续减速。

可以手动操作油门来提高行驶速度，加速到所需的速度之后，短按“SET-”键，巡航速度将设定为当前的行驶速度。若未设定新的行驶速度，松开油门转把时，速度将减速到上一次设定的巡航速度。

临时退出：

1. 操作前制动器或后制动器
2. 操作离合器
3. 操作换档杆
4. 长期不能保持当前设定的巡航速度
5. ABS或TCS功能触发巡航控制设置指示灯（符号“SET”）和目标巡航速度将熄灭，巡航控制符号点亮（黄色）。

恢复定速巡航：

1. 如果速度仍然超过45 km/h，短按SET/-键。巡航速度将设定为当前的行驶速度。
2. 使用手把加速到所需速度，短按SET/-。巡航速度将设定为当前的行驶速度。
3. 如果速度仍然超过 45 km/h，短按RES/+。行驶速度将恢复到之前设定的巡航速度。
4. 如果速度低于45km/h，使用油门提高到45km/h。短按RES/+行驶速度将恢复到之前设定的巡航速度。

退出巡航：

1. 熄火完全退出，巡航控制符号和“SET”符号熄灭。

以下情况会自动停用巡航控制系统：

1. 不能保持设定的速度（例如陡峭的山坡）。
2. 检测到车轮打滑或车轮滑转。（如果牵引力控制系统打开，牵引力控制将接入）。
3. 熄火开关处于关闭位置。
4. 发动机熄火。
5. 压下侧停车架。如果巡航控制系统自动停用，系统指示灯将熄灭。

禁用场景：

1. 弯道、湿滑路面、拥堵路段或复杂交通环境。
2. 低附着路面（如砂石、积水）。
3. 拥堵路段或频繁变道时。

▲ 注意

- 使用巡航功能时，双手仍需保持握把，随时准备接管控制。
- 刹车会立即解除巡航，优先确保制动安全。
- TCS介入工作时会解除定速巡航。

定速巡航功能使用建议：

当驾驶员目标车速与当前巡航车速相差不超过10km/h时，可通过单击短按RES/+或者SET/-对车速进行微调。例如，当前巡航车速为100km/h，此时驾驶员想以105km/h的车速重新设定定速巡航，可通过单击5次RES+按键进行调节。（注意：单击动作不能过快，单击速度过快ECU可能无法识别）。

当驾驶员目标车速与当前巡航车速相差超过10km/h时，建议直接手动加油到目标车速，再按下SET/-按键进行设定巡航车速。例如，当前巡航车速为100km/h，驾驶员想以120km/h重新设定定速巡航，此时只需要手动给油把车速拉到120km/h左右，单击SET/-设定，再通过短按RES/+或者SET/-微调即可。（注意：在定速巡航过程中，即巡航指示灯“”和“SET”同时亮起的时候，手动给油把车速拉到160km/h往上时，按SET/-按键不起作用）。

超车工况。例如，当驾驶员以100km/h的车速定速巡航，遇到前方行驶较慢车辆时，可手动给油快速提速，当超车结束后松开油门，车速自动缓慢回落到100km/h定速巡航。

当驾驶员想快速把定速巡航车速设定在最高限制车速160km/h时，可以先让巡航指示灯标识处于橙色状态“”，然后手动给油把车速拉至≥160km/h，然后按下SET/-按键设定定速巡航，车速自动缓慢回到160km/h然后进入定速巡航。

▲ 注意

- 车辆0-1000公里磨合期内，发动机转速超过5500rpm不能使用定速巡航功能。

仪表

里程表 “ ODO:999999 km ”

总行驶里程。

车数表

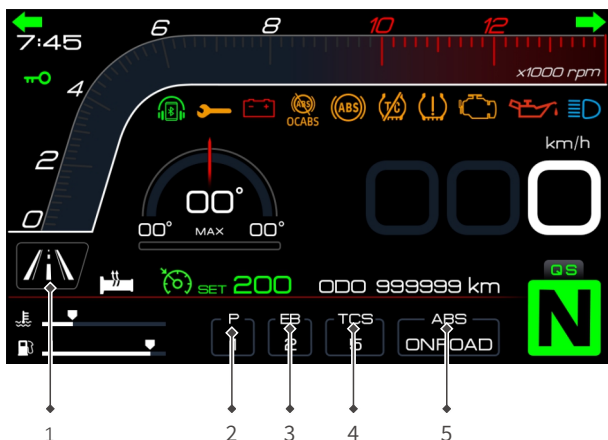

档位提示灯

信息显示



1. 驾驶模式
2. P (Power)
3. EB (Engine Brake)
4. TCS等级
5. ABS模式

驾驶模式

模式切换短按右手把M键、模式循环切换无边界。SPORT运动、ROAD（出厂设置）、RAIN雨天、RIDER。当ABS报故障或TCS报故障时，驾驶模式不可切换。请尝试整车断电再上电，让车辆速度大于5km/h，ABS系统自检通过，“”及“”灯熄灭，此时的驾驶模式可以切换。

P (Power)

P是Power的缩写，代表的动力值，数值越小动力越强，节气门响应越快（1-4档），（1-4）（出厂值为3）。

EB制动 (Engine Brake)

EB是Engine Brake 发动机制动的缩写，数字越小发动机制动越弱。发动机制动的缩写，数字越小发动机制动越弱（1-3档）。EB值不可选，跟随P值（出厂值为2）。

TCS等级

TCS对应驾驶模式有不同的等级，SPORT运动-3级、ROAD（出厂设置）-5级、RAIN雨天-7级、RIDER-1级，OFF是0也是关闭。

⚠ 警告

- 若在车速达到5km/h后ABS警告灯并未熄灭，或骑乘时警告灯亮起，请特别注意以避免紧急刹车时车轮锁死。

仪表

使用左手把开关上的确认/摇杆方向按键，操作摇杆左右轻推可切换查看车辆的基本信息。

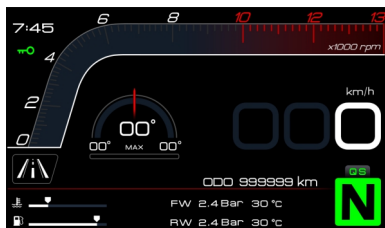

轮胎胎压与温度

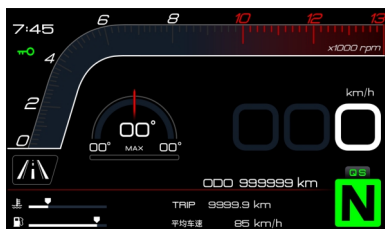

小计里程

平均车速

平均车速：TRIP显示里程 \geq 0.1km时即显示当前平均车速。小于0.1km显示“—”显示小计里程的时候长按左键可清除小计里程，同时平均油耗、平均速度也一同归零重新计算。



续航里程

平均油耗

显示小计里程重置后的平均油耗。平均油耗将根据小计里程表上的数值进行计算。显示范围：0.0-99.9L/100km，当平均油耗重置时：显示“—.—”。

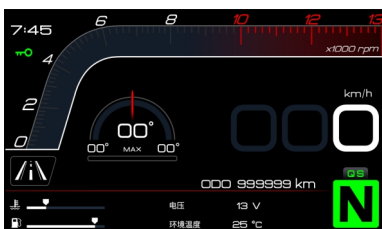

电压

发动机未启动情况下检测电压 $<$ 12.5V显示符号闪烁报警（闪烁频率1Hz， \geq 12.5V自动解除报警）。

发动机启动情况下检测电压 $<$ 13V显示符号闪烁报警（闪烁频率1Hz， \geq 13.0V自动解除报警）。

若发现电压显示大于15.5V，必须立即停止使用车辆，请交给升仕旗舰店或经销商检查摩托车。

怠速时如果电池电压 \leq 12.5v，怠速转速会提高200转进行充电，待电池电压 \geq 13v后，怠速恢复正常转速。

环境温度

1. 环境温度显示范围：-15~50°C
2. -15°C以下显示“—”
3. 50°C以上变红报警，闪烁频率1Hz
4. 环境温度3°C及以下时亮起结冰图标，5°C及以上熄灭
5. 当车速低于30km/h，道路散发的热量和其他车辆排放的尾气可能会影响温度显示数。



选择“主题3”仪表显示会显示海拔高度的信息。

海拔高度

(只有主题3显示)：显示范围-999米到9999米，超出此范围显示边界值。更换仪表或整车电源重新上电后，海拔值需在行车过程中慢慢修正。根据GPS信号的强弱，修正时间会有所偏差。修正过程中海拔值会出现跳变，属正常现象。

快捷菜单

使用左手把开关上的“OK”按键，短按进入快捷功能菜单，左/右键切换功能选项，上/下键可以切换等级，再次短按OK键退出



圈速计时

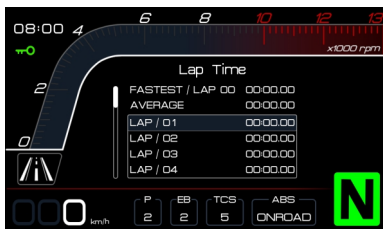

圈速记录

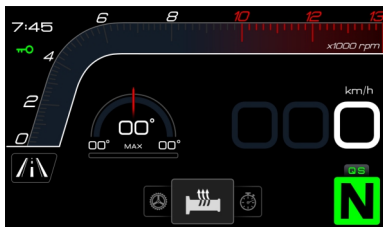

加热手把

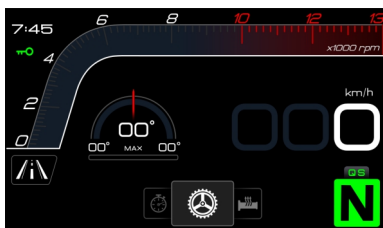

快捷设置

(可长按直接进入一级菜单)

菜单结构

主界面	快捷菜单				
	手把加热	3			
		2			
		1			
		OFF			
	设置 (进入选项为功能设置)	一级菜单	二级菜单	三级菜单	
		显示 (进入为主题)	风格 (出厂值为风格3)	2(紫)	
				1(黄)	
				3(橙)	
			背光 (出厂值为5级)	5	
				4	
				3	
				2	
				1	
			自动		
			日期 (出厂值为手动标准)	手动标准	
		自动标准			
		语言 (出厂值为中文)	中文		
			English		
		主题 (出厂值为主题2)	主题1		
			主题2		
			主题3		
			主题4(投屏)		
		单位 (出厂值为公制)	公制		
			英制		
		功能设置 (进入选项为胎压设置)	胎压设置 (进入选项为胎压检测)	后轮	未学习、学习中、已学习
	前轮			未学习、学习中、已学习	
单位 (出厂值为bar)	胎压检测 (出厂值为ON)		ON		
			OFF		
			kpa		
蓝牙 (进入选项为蓝牙开/关)			bar		
			psi		
	蓝牙连接				
车辆信息 (进入选项为故障信息)	保养提醒	蓝牙开/关			
		清除连接			
	故障信息	重置 (进入选项为否)	否		
			是		
版本信息					

在主界面短按OK键进入快捷菜单，长按OK键进入主菜单。10秒没有操作自动退出，左右切换选项，上下设置，短按OK键退出。

快捷菜单最后一项为主菜单，短按OK键进入，上下切换，OK确定，左键返回上一级，右键进入下一级，选项都有边界。

任何界面推动拔杆向左保持1.5秒，直接退出主界面，或者30秒无操作自动返回主界面、车辆信息界面除外。

加热手把故障码

代码	故障码描述
9092	手把加热故障
9093	手把加热故障

仪表

菜单有三种颜色风格，可自行切换。

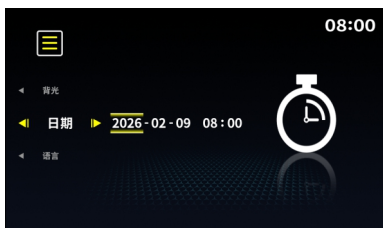
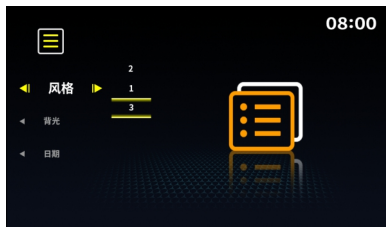
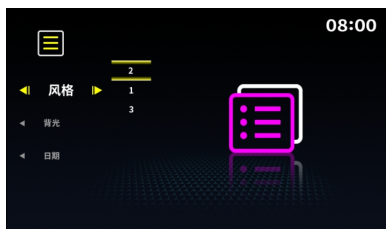
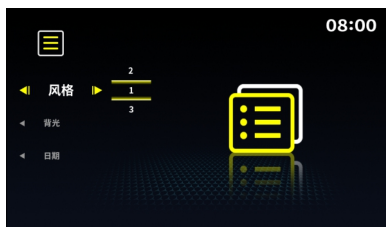

时钟设置

在线校准：每次开机自动同步GPS的时间，并可根据当地时间手动设置年、月、日、时和分操作：进入手动设置，按照“年”、“月”、“日”、“时”、“分”顺序设置，光标选中时，使用上/下键，直至显示您需要的数值，短按左/右键确认并切换。



单位设置

切换公制或者英制的单位格式，以方便您的阅读习惯。

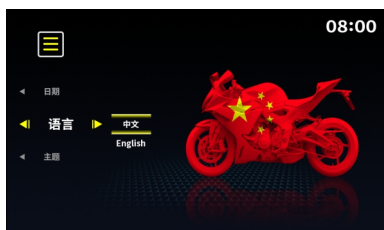

语言设置

更改系统语言。

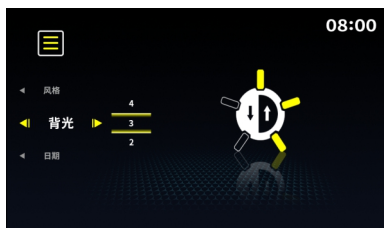

背光设置

您可以选择5个背光亮度级别中的一个或选择自动调整（根据光电传感器自动调整亮度）。



车辆信息

显示ECU、PKE、ABS、DVR、MCM和胎压故障等信息。



保养信息

您可以在车辆信息里面查看剩余保养里程，在剩余保养里程选项短按“OK键”，可选择重置，进入下个保养周期。



版本信息

显示仪表、PKE、ECU、ABS、LCM、和龙头锁、故障信息。



胎压信息

当胎压监测功能打开时，仪表可显示轮胎的气压和温度值（开机后车辆速度超过15km/h，两分钟后才开始更新实时轮胎数据）。胎压单位设置：短按五向开关的“向上”键和“向下”键进行切换，短按OK键进行确认。

胎压学习匹配具体操作教程：

1. 仪表进入主菜单，选择车辆信息，选择胎压设置，选中前轮/后轮，点击显示学习中。
2. 仪表显示学习中后，马上对轮胎进行持续放气15秒以上，直至显示学习匹配成功为止（如果学习不成功可重新打气后再进行尝试）。
3. 先学习前轮，再学习后轮（前轮和后轮之间的学习间隔时间至少需隔1分钟以上）。
4. 学习完成后需把气压打到额定值，再跑1-2公里，观察胎压数据是否能正常刷新即可完成。



蓝牙

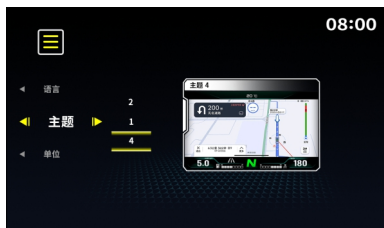
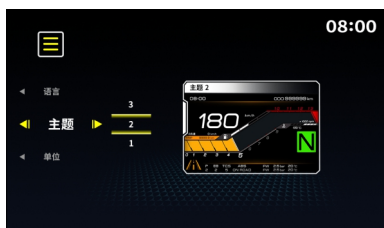
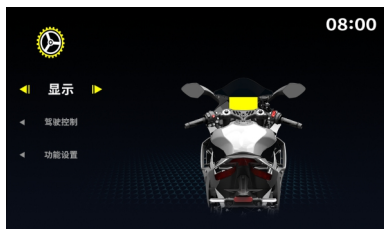

显示

进入可切换仪表主界面主题。

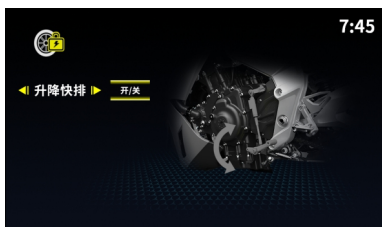
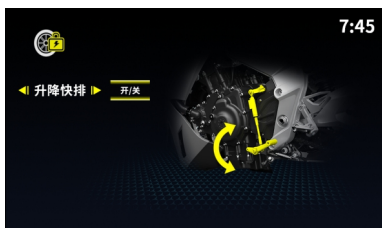

电子快排

电子快排是一种电子换挡辅助系统，核心功能是让车辆在换挡时无需捏离合、无需松油门，实现无缝换挡，保持动力不间断，提升加速和驾驶流畅度。



车辆信息

显示仪表、PKE、ECU、ABS、LCM、和龙头锁、版本号等信息。

维护保养

首次保养

初始0-1000公里维护保养是必须遵循的项目，使车辆保持最安全、最高效的状态。确保安全是车主/驾驶员的义务。

⚠ 警告

- 骑乘前未能进行正常保养或未能正确排除故障都可能引发导致重伤或致命的事故。
- 请始终遵循本《用户手册》中提供的检查、保养建议和保养周期表。
- 如果您不熟悉车辆维护，请交给升仕经销商进行维护。

保养安全

请在每次维护保养前阅读保养说明，确保您具备了必要的工具、部件和技能。我们无法提醒您在进行保养时可能出现的每一个危险。只有您自己才能决定是否应该执行保养维修。

保养时请遵循下列指南：

- 熄灭发动机，并关闭车机。
- 用侧停车架将摩托车放置于稳固平坦的地面上，或用保养支架进行支撑。
- 请在开始操作前等待发动机、消声器、制动器和其它高温部件冷却，否则可能导致灼伤。
- 只在指定情况下起动发动机，而且要在良好通风的环境下。

⚠ 警告

- 制动盘、制动卡钳、制动片在使用过程中可能会变得非常热。为了避免可能造成的灼伤，请让制动组件冷却后再触摸。

例行第一次检修

初始0-1000公里时的检修是非常重要的工作。在此期间，所有发动机零部件都已磨合。因此这次检修，应把各零部件重新调整，拧紧所有紧固件，更换被部件磨屑污染的机油。认真进行首次1000公里检修，将保证您的摩托车发挥较好性能并延长其使用寿命。

⚠ 注意

- 注意查看每次的定期维护保养表，是否完全遵照本说明书的提示，认真进行。初始0-1000公里维护保养，应按本节所述方法进行。该节中的“危险”与“警告”，应特别注意。更换了不合适的零件会导致摩托车加速磨损，并且会缩短摩托车的使用寿命。当为您的摩托车更换零件时，请选择使用本公司的原厂零件。
- 维护保养过程中产生的废弃物，如清洗剂、废机油等应妥善处理，不要对环境造成污染。
- 维护保养表中规定了最少要做的保养。如果您的摩托车经常在严酷的环境下使用，维护保养应比表中规定的更多，如果您对维护保养周期有疑问，请咨询本公司有资格的维修单位。

定期维护保养表

①: 检查(必要时, 进行清洁、润滑、调整或更换) R: 更换 T: 紧固 ★: 注解

项目	驾驶前 检查	频率*1							年检	备注	参考 页码
		X1000公里 X1000英里	1 0.6	5 3	10 6	15 9	20 12				
副水箱液位	①		①	①	①	①	①	①	每3年或3万公里更换一次	6-14	
制动片磨损	①			①	①	①	①	①	检查磨损情况	-	
后平叉防磨块	①			①	①	①	①	①	3万公里更换 ★注解1	-	
燃油液面	①									-	
发动机机油	☆	①							① ★注解2	6-11	
机油滤清器	☆								① ★注解2	6-12	
空气滤清器(滤芯)	☆☆			①	R	①	R	①		6-12	
轮胎	☆	①		①	①	①	①	①	检查胎压、胎面磨损	6-28	
制动液	☆	①		①	①	①	①	①	每2年更换一次	6-29	
驱动链条	☆	①		①				①	★注解1	-	
前减震器	☆☆	①			①		R	①	★注解3	6-22	
后减震器	☆☆	①			①		①	①	检查是否渗漏	6-23	
制动系统	☆☆	①			①		①	①	检查油杯液位	-	
散热器管				①	①	①	①			-	
空气滤清器积油管				①	①	①	①	①		6-17	
电子坐锁、电子油箱锁									每4000公里清洁、润滑	-	

定期维护保养表

①: 检查(必要时,进行清洁、润滑、调整或更换) ②: 更换 ③: 紧固 ★: 注解

项目	驾驶前 检查	频率*1						年检	备注	参考 页码
		X1000公里	1	5	10	15	20			
		X1000英里	0.6	3	6	9	12			
怠速				①		①		启动检查	-	
燃油管路			①					检查是否渗漏	-	
离合器手柄自由行程	☆		①	①	①	①	①	按操作视频	6-19	
龙头锁内部活动机构	☆		①	①	①	①		★注解4		
转向机构中的螺栓、螺母	☆☆		③	③	③	③	③	图1	-	
转向机构的轴承	☆☆					①		15000公里补充黄油	-	
整车紧固件、螺栓、螺母	☆☆		③	③	③	③	③	图1	-	
车轮、链轮座的轴套和油封	☆☆		①	①	①	①	①	★注解5	-	
制动软管	☆☆			①	①	①	①	检查是否渗漏	-	
火花塞	☆☆				①		②		6-10	
后平叉滚针轴承	☆☆					①		15000公里补充黄油	-	
多连杆减震滚针轴承	☆☆					①		15000公里补充黄油	-	
气门间隙	☆☆						每40000km检查和调整	★注解6	-	

✧：由经销商或有资质的维修单位提供该项服务，如车主拥有合适的工具、服务信息以及对机械有一定了解的可自行实施。

✧✧：基于安全原因此类项目应由经销商或有资质的维修单位提供该项服务。

★ 注解1：每500~1000公清洗润滑链条，并且检查后平叉防磨块上下磨损情况。

★ 注解2：最初1000公里进行首次保养，更换机油和机油滤清器，仪表实际里程达到5000公里或15个月（以先到达者为准）进行第二次保养，往后每隔5000公里或15个月（以先到达者为准）进行一次定期维护保养。

★ 注解3：每两万公里（12000英里）对减震器进行保养，更换油封、防尘封和减震油。

★ 注解4：每一万公里（6000英里）检查、清洗、润滑，保养操作详见官网《龙头锁保养视频》。

★ 注解5：检查油封唇口磨损情况，必要时需补充润滑脂。

★ 注解6：气门间隙（发动机冷却状态）进：0.1~0.22mm、排：0.2~0.33mm

检查前碟刹卡钳螺栓、前减震底筒螺栓、上下联板螺栓、上联板装饰螺母、碟刹盘和链轮螺栓（螺母）、后轮轴螺母及开口销、后平叉螺母、侧支架熄火开关螺栓是否有松动。检查后轮轴开口销是否异常。



图1

驾驶前检查

如果驾驶前没有很好地检查摩托车，而且没有正确维护保养，将增加发生意外的几率和摩托车损坏的几率。每次使用摩托车前总是检查摩托车，确定它可以安全运行。参考本《用户手册》维护保养的章节内容。

驾驶摩托车前请进行如下检查：

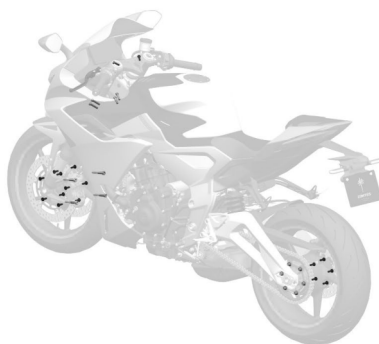
转向系统

- 转向灵活。
- 运动没有妨碍。
- 没有窜动与松动。

油门

- 油门拉索间隙正确。
- 操作平顺，回油门顺畅。

制动器

- 制动手柄操作正常。
- 制动液在制动液缸的下限位标记以上。
- 没有制动不灵的“海绵感”。
- 没有拖曳（拖刹）现象。
- 没有漏制动液现象。
- 制动盘/片磨损不可超出限定范围。

减震器

• 表面无异物附着，无渗漏油现象，运作顺畅。

燃油

- 足够行驶计划路程的油量。

发动机油

• **检查机油量是否足够，按照6-12步骤，机油量应在机油视窗上限和下限位置之间。**

灯光

• 前照灯、尾灯/制动灯、仪表照明灯、转向灯、前位置灯、牌照灯可正常点亮指示灯。

指示灯

• 远光指示灯、转向指示灯可正常点亮。

喇叭

- 功能正常。

制动开关

- 功能正常。

熄火开关

- 功能正常。

侧停车架/点火互锁开关

- 操作正常。

⚠ 注意

- 未能熟悉控制部件可能会导致车辆失控，从而造成事故或人身伤害。
- 请仔细阅读用户手册，以熟悉所有控制部件。如果有让您无法理解的控制部件或功能，请咨询升仕经销商。

⚠ 警告

- 安装非升仕正品部件可能会让您的摩托车变得不安全，可能会导致您受伤甚至死亡的事故。
- 请始终使用为您的摩托车设计并通过认证的升仕原装正品部件或替代件。

锂离子蓄电池

蓄电池位于驾驶员坐垫下方，拆卸蓄电池请按照如下顺序进行：

1. 打开后坐垫和主坐垫，关闭摩托车电源开关。

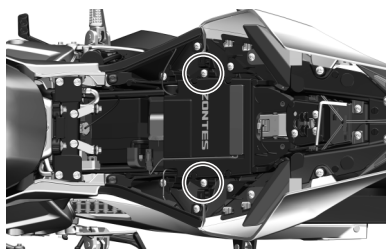

2. 使用T25梅花内六角拆下两颗M6×12螺栓，取下电器件盒上盖。

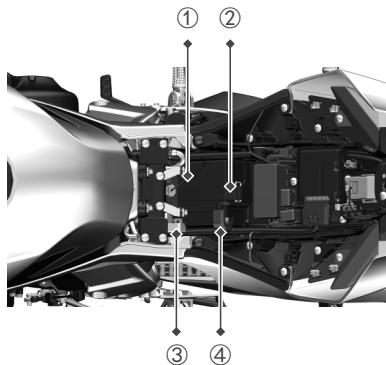

- ① 电池
- ② 电池绑带
- ③ 电池负极线（黑色）
- ④ 电池正极线（红色）

3. 解开蓄电池绑带，拨开黑色保护帽，拆下负极端（-），拨开红色保护帽再拆下正极端（+）。

▲ 注意

- 拆卸电池后重新安装电池时，需要注意理顺周边线束，特别需要注意电池正极位置以及其它红色线需要避免碰到电池以及车架等金属，需要把电池完全装入电池盒内。
- 当重新安装蓄电池、起动或骑行中整车有断电现象的、蓄电池休眠重启的、怠速异常的、重新插拔保险等类似情况，注意对电喷个别硬件复位，步骤为：打开电门锁开关和发动机熄火开关，空档捏离合起动发动机，10秒后，关掉发动机熄火开关，10秒后打开发动机熄火开关，再重复2次。

新蓄电池的启用

蓄电池安装：

1. 电池安装前检查电池外观，外壳应无伤痕、裂纹，电池上盖应密封良好，无漏液现象，端子应无歪斜、变形等不良。
2. 先接正（+）极线（红色导线），后接负（-）极线。注意：不要接反正、负极，否则会损坏稳压整流器等电器件。
3. 拧紧螺栓后，在螺栓、螺母、端子上涂黄油或凡士林，以免生锈造成接触不良。
4. 将电池放入电池盒，并使用绑带固定好，检查电池无晃动即可。

清洁蓄电池

1. 拆掉蓄电池。
2. 如果端子刚开始腐蚀且上面覆有白色的物质，用温水清洗并擦干净。
3. 如果端子被严重腐蚀，用钢丝刷或砂纸来清洁和抛光。请佩戴安全眼镜。

更换蓄电池

更换蓄电池时应确认蓄电池型号，核实与原蓄电池型号是否一致。蓄电池的规格在摩托车设计时考虑了相对匹配，若换用不同型号蓄电池，可能会影响摩托车的性能和寿命，并有可能引发电路故障。

使用与维护

1. 每次电起动时间不要超过5秒，如果连续几次不能起动，应检查供油系统和起动、点火系统。
2. 以下情况会造成蓄电池过放电或充电不足从而缩短电池使用寿命：
 - 频繁电起动；
 - 骑行时间短、行驶距离短；
 - 长时间开机不点火；
 - 加装额外的电器件，如大功率射灯、音响、GPS等用电设备。
3. 起动机转动无力、灯光暗淡、喇叭声音嘶哑以及点火出现仪表黑屏重启等不正常现象时，应立即给电池补充电量。
4. 摩托车长期不使用时，应拆下电池单独存放，或者断开电池的连接线。请在摩托车停止使用前对蓄电池进行充电，并每三个月充电一次。

5. 充电注意事项：

- 不要给电池过充，过充会导致电池漏液、鼓包甚至炸裂，从而造成不同程度的危险。

⚠ 注意

- 不要用任何方式试图打开及改装电池。
- 避免在高温、明火附近使用或储存电池，否则可能会造成电池及车辆损坏。
- 请勿将电池的正负极安装错误，否则可能会对电池及车辆造成损坏。
- 请使用配套的螺丝及螺母牢固的连接安装电池端子，否则可能会对电池及车辆造成损坏。
- 使用或充电过程中，如发现电池出现异味、发热、变形、外壳褪色以及其他一切异常情况，请停止使用，并立即将电池从车内移出。
- 该电池为车辆标配，请勿用于该摩托车起动之外的其它用途。
- 加装防盗器、GPS、雾灯等外部设备对电池以及整车电路有一定的影响，添加需选用合格的品牌产品，并接装在我司预留接口，不要私自改接电线，否则将导致我司车辆电路系统工作异常的可能、同时致使电池过度放电等不良。
- 不要破坏电池，电池内电解液对人的皮肤和眼睛有害，应避免溅到皮肤、眼睛和衣服上。一旦接触皮肤、眼睛后请立即用大量清水清洗，并去医院治疗。

充电口座

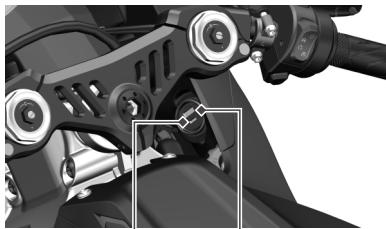

USB

Type-C

电池充电说明

当车辆长时间不骑行或者其它原因导致电瓶馈电无法启动时，请按照以下步骤给电瓶补电：

1. 将车辆充电口防尘帽打开。
2. 使用充电器或充电宝，接入Type-c充电口进行充电。

⚠ 警告

- USB口无法反向给电池充电，只Type-c可以给电池充电。
- 使用充电器或充电宝通过Type-C口给车辆电池充电，注意最大30W功率充电，支持AFC/FCP/PD2.0/PD3.0充电协议。

维护保养

后坐垫



拆卸

1. 短按左手把“SEAT”开关，然后向前上方拿起后坐垫。

主坐垫

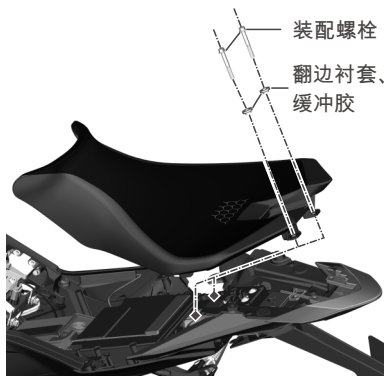

拆卸

1. 拆卸后坐垫。
2. 拆除2颗装配螺栓、翻边衬套和缓冲胶，然后向斜后方取出主坐垫。

工具包(1)



1. 出厂放置在仪表左装饰罩下，拆下膨胀钉后取下装饰罩可见。

工具包(2)



1. 短按左手把按钮“SEAT”打开主坐垫和后坐垫。



2. 拆卸后坐垫和主坐垫，180° 反转主坐垫，即可看见工具包位置。(工具包为原厂随车配件，可安装固定于坐垫下方)

消声器

消声器的维护和保养

本车辆消声器装有触媒，可以有效减少摩托车运行过程中有害物质向大气排放。为让此装置有效工作，请参考“保养”一节里的定期检修表。

为提高消声器使用寿命，避免因不正常使用和维护而导致消声器锈蚀、触媒转化效率降低等故障。

请务必遵守以下事项：

- 禁止长时间原地高转速轰油门。
- 禁止长时间大负荷低速行驶。
- 禁止向消声器内加防锈油或者机油。
- 禁止在热车状态下用冷水直接冲洗消声器。
- 禁止熄火滑行。
- 禁止使用劣质机油。
- 使用无铅汽油。
- 及时清除消声器表面和尾部的污物。
- 保持发动机良好的运转状态，定期保养与检查。避免发动机燃烧不良导致尾气在排气管内二次燃烧导致触媒烧结失效。
- 安装消声器时，务必正确安装消声器密封垫。
- 消声器装饰罩安装时，务必在各螺钉点安装隔热垫，避免消声器高温烤坏装饰罩或造成起火危险。

维护保养

火花塞

检查火花塞

火花塞是重要的零件，依据维护保养表规定，应定期拆下火花塞进行检查。火花塞的状况能显示发动机的状况。火花塞中间电极四周的陶瓷绝缘体应为浅棕色（车辆正常行驶时的理想颜色）。如果火花塞出现明显不同的颜色，则可能是发动机的运转不良所致。

若火花塞电极出现腐蚀、过度积碳或其他堆积物，应尽快更换。

升仕指定火花塞：

TORCH/BN8RTIP-8

火花塞更换

1. 用硬铁丝或者钢针把火花塞上附着的积碳清除，再用塞尺将火花塞间隙调整到0.7~0.9毫米之间。

2. 当清除附着的积碳时，需同时观察火花塞瓷尖处的两种颜色，这颜色告诉您标准火花塞是否适用。使用过的正常火花塞点火区域呈浅棕色，若绝缘体呈灼白状，电极烧蚀，改用冷型火花塞较为合适。

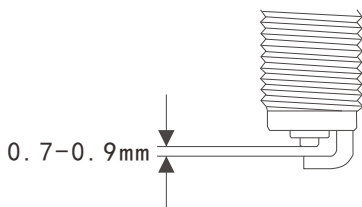

火花塞间隙：

0.7-0.9mm

安装火花塞

清洁火花塞垫圈接触面，擦掉火花塞螺纹上的污垢。

锁紧扭力：

火花塞：

13N·m

警告

- 火花塞安装不正确会损坏发动机缸头。安装火花塞的扭矩过大或使螺纹乱扣，也会损坏发动机缸头，因此要仔细地安装火花塞。若安装或更换一个新的火花塞时没有扭力扳手，拧到有阻力后，再拧紧3/8圈（135°）。如果使用旧火花塞，拧到有阻力后，再拧紧1/12圈（30°），但是火花塞应尽可能拧到规定的力矩。
- 污物会通过火花塞安装孔进入发动机，会损坏发动机。拆下火花塞后，必须用无纺布或其它不会掉屑或残留的干净软质布料等遮挡火花塞安装孔。
- 禁止使用热值低于BN8RTIP-8以下的火花塞。

发动机机油

发动机能否经久耐用，选用优质机油和定期更换新油很重要。定期检查机油的油位和定期换油的工作，是维护保养项目里必须进行的两项重要任务。

⚠ 注意

▪ 最初1000公里进行首次保养，更换机油和机油滤清器，仪表实际里程达到5000公里进行或15个月（以先到达者为准）第二次保养，往后每隔5000公里或15个月（以先到达者为准）进行一次定期维护保养。

检查机油的油位

按照下列步骤检查发动机机油的油位。

1. 将摩托车停放在水平面上，保持车辆处于直立状态。
2. 启动发动机并怠速运行3-5分钟。
3. 发动机熄火并等3-5分钟。
4. 车辆保持直立状态，观察机油检查窗口，油位应介于最低与最高油位标线之间。

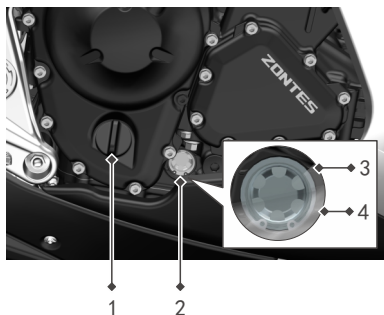

1. 发动机机油加油盖
2. 发动机机油观察视窗
3. 最高油位线
4. 最低油位线

⚠ 注意

▪ 发动机机油量应在上限和下限之间。

5. 若发现机油低于最低油位线，取下发动机机油加油盖添加机油。

6. 检查发动机机油加油盖O型圈是否损坏，若有损坏及时更换。

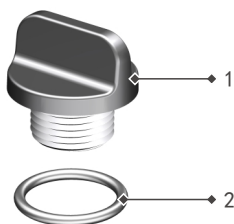

1. 发动机机油加油盖
2. O型圈

维护保养

更换发动机机油及机油滤清器

在达到维护保养周期时，更换发动机的机油。更换机油应在热机（怠速运行3-5分钟）的情况下进行，这样旧机油能排出的更彻底。步骤如下：

1. 将摩托车停在平坦的地面上。起动发动机并怠速运行3-5分钟，发动机熄火并等3-5分钟。
2. 在发动机放油螺栓下面放置油盘，收集用过的机油。
3. 取下发动机加油盖及o型圈，使用梅花扳手拆下发动机放油螺栓及垫片，放出旧机油。

严禁在放机油过程中起动或运行发动机，起动发动机前必须保证发动机内有足够的机油。

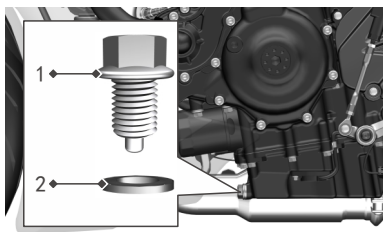

1. 发动机放油螺栓
2. 垫片

4. 重新安装放油螺栓及新垫圈（安装前洗干净螺纹），用扭力扳手按照放油螺栓扭力标准（ $40 \pm 3\text{N}\cdot\text{m}$ ）拧紧放油螺栓。

⚠ 注意

- 加注加油时建议使用漏斗

⚠ 警告

- 如果没有使用规定的机油，可能会损坏发动机。

⚠ 危险

- 发动机处于运行状态时，禁止将加油口螺帽打开，防止高温机油飞溅出来伤人。

5. 在机油滤清器下方放置油盆。
6. 用滤清器扳手拆下机油滤清器。
7. 用干净的无纺布将残余的机油及杂质擦拭干净。
8. 安装新机油滤清器：安装前在新机滤器滴入少量机油，同时密封圈上涂抹薄薄一层发动机油，拧紧机油滤清器。

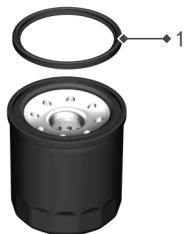

1. 机油滤清器密封圈

- ①从发动机加油孔加入机油

锁紧扭力：

发动机放油螺栓：

$40 \pm 3\text{N}\cdot\text{m}$

机油滤清器：

$20 \pm 2\text{N}\cdot\text{m}$

推荐机油

ZONTES机油(SN10W-50/1L)

发动机机油更换容量

更换机油：

3.0 L

更换机油滤芯：

3.4 L

②检查发动机加油盖o型圈后, 安装加油盖。

③用不同的转速运行发动机3分钟。运行时, 检查拆装过的零件处是否渗漏。

注意

- 起动引擎前, 务必擦掉漏出的机油。

9. 让发动机怠速运行5分钟, 然后熄火停机3分钟, 通过机油视窗的油位标线检查发动机机油的油位(保证机油在视窗刻线范围内)。再次检查是否有渗漏。

注意

- 在安装机油滤清器之前, 请先仔细检查密封圈是否正确安装在凹槽内, 并确认密封圈有无破损, 如果有破损或切边应及时更换, 否则会导致渗油。

维护保养

冷却液(防冻液)

推荐的冷却液:

TOTAL防冻液

冷却液(防冻液)总量:

1900ml (含副水箱225ml)

冷却液

在发动机冷却时, 检查储存箱中的冷却液液位。

1. 将摩托车放置于稳固平坦的地面上。
2. 使摩托车保持直立。
3. 检查储存箱中的冷却液液位是否在上限和下限液位标记之间。

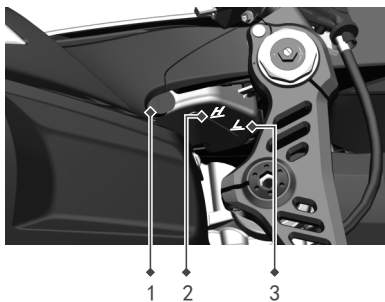

1. 冷却液副水箱盖
2. 最高液位记号 (H)
3. 最底液位记号 (L)

4. 若冷却液总量低于最底液位记号 (L), 取下冷却液副水箱盖。

警告

▪ 只取下冷却液副水箱盖, 引擎很热时, 切勿取下水箱盖。

5. 添加防冻液至液位线之间。

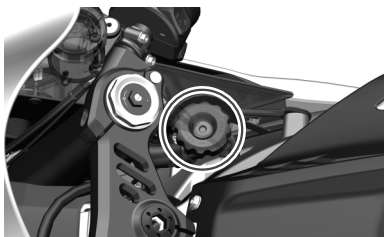

冷却液主水箱盖

注意

▪ 如需加水, 只能使用蒸馏水短暂替代。其它的水可能会造成对发动机冷却系统的腐蚀等不良影响。

6. 将冷却液副水箱盖装回。

注意

▪ 检查确保所有管路、管箍装配正常, 拆开右侧加水口螺栓, 拧开加水口盖子, 持续缓慢添加防冻液至加水口; 起动车辆, 怠速, 适当加油门 3000r/min左右, 液位下降则持续补充防冻液, 待水温到90°C左右, 排气基本完成, 加水口补满防冻液后再装回盖子, 将加水口总成装回原固定位置。

发动机冷却液(防冻液)

适用于铝散热器的，由冷却液(防冻液)浓缩液与蒸馏水按一定比例混合的冷却液(防冻液)。若室外温度未达到该冷却液(防冻液)的冰点以下，该冷却液(防冻液)就可以使用。添加或更换冷却液(防冻液)时，请使用以乙二醇为基础，并适用于铝散热器的冷却液(防冻液)。

危险

- 吞咽或吸入冷却液(防冻液)均会对人体产生危害。使用时，请勿进食、饮水或吸烟。每次作业后，要彻底清洗手部、脸部等任何暴露的皮肤。如果误吞，立即联系中毒控制中心或医院；如果吸入，立即到有新鲜空气的通风环境中；如果不慎溅入眼睛，立即用大量流动的清水冲洗眼睛，并及时求医/就诊。让小孩和宠物远离冷却液(防冻液)。

冷却液更换

冷却液应依据用户手册定期维护保养表规定，定期更换。此项工作，请交给升仕经销商更换冷却液。

维护保养

空气滤清器

空气滤清器应依据用户手册的定期维护保养表规定，定期更换。请交给升仕旗舰店或经销商更换空气滤清器。

检查空气滤清器

空气滤清器位于油箱底部。如果空气滤清器被灰尘堵塞，会使进气阻力增加，输出功率下降，油耗上升。按以下步骤检查清理空气滤清器。

警告

- 正常情况下，每10000km需要更换或保养空滤器滤芯。
- 如果在多尘的条件下驾驶，应加大清理或更换滤芯的频次。
- 没有安装空气滤清器的情况下运行发动机很危险。没有空气滤清器内部滤芯的阻挡，发动机的火焰会从发动机反喷到空气滤清器进气腔。污物会进入发动机内部，对发动机造成伤害。没有空气滤清器滤芯时，不可运行发动机。

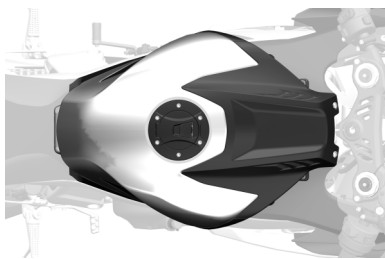

1. 详见官网坐垫、油箱、拆卸视频。

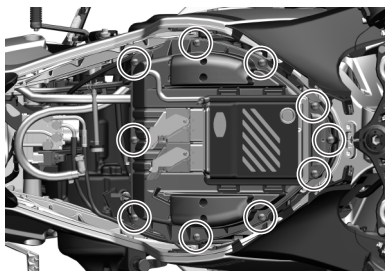

2. 拆下10颗螺丝，取出空滤器上壳盖。

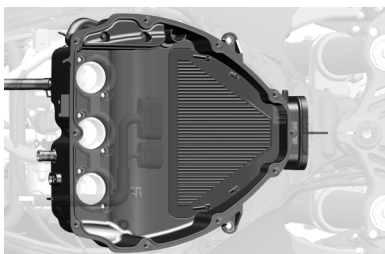

3. 取出滤芯（注意：详细办法看官网视频）。

注意

- 观察取出后的滤芯，用高压气枪从干净一侧吹气吹落污染物。如有污染严重、破损务必更换滤芯。
- 按照相反顺序安装复原整车。

注意

- 如果空气滤清器的滤芯安装位置不正确，灰尘会绕过滤芯进入发动机，会损害发动机。确定滤芯安装在正确的位置。另外，冲洗摩托车的时候，不要让水进入空滤器内部，如果有水进入空滤器，可以通过拔掉积油管放掉，务必确保空滤器内没有积水再使用摩托车。

积油管

空气滤清器积油管检查应依据用户手册的定期维护保养表规定，定期检查及排出废油。此项工作，请交给升仕旗舰店或经销商检查空气滤清器积油管情况。



1. 如图所示位置为空气滤清器积油管，用尖嘴钳取下卡簧，拔出塑料堵头，放除废油，完成后再按照相反顺序安装回原来的状态。

维护保养

发动机怠速检查

检查发动机怠速转速,必要时请到升仕经销商检查调试。

发动机怠速转速:

1350±100 r/min

调整刹车手柄张角

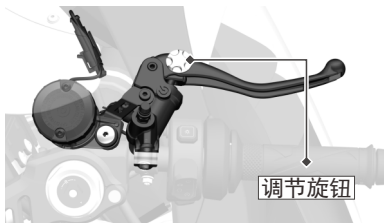

将前制动手柄向车身体前方拨动,同时转动调节旋钮,松开前制动手柄,测试间隙是否方便自己操作前制动手柄。顺时针转动调节旋钮,前制动手柄与手把的间隙变大。

调整后,在骑乘前检查制动手柄能否正常运作。

检查刹车手柄间隙

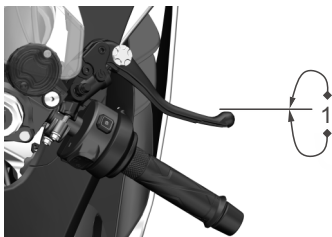

1. 无刹车手把自由间隙

刹车手柄无自由间隙,若有自由间隙,请交给升仕旗舰店或经销商检查制动系统。

⚠ 危险

· 操作刹车手柄时,如有松软或海绵般的感觉,表示液体刹车系统内部有空气存在,请交给升仕经销商或旗舰店维修排出刹车系统的空气再骑乘。刹车系统内部若有空气,会降低刹车效果,造成摩托车失控发生意外。

检查离合手把自由间隙

如图所示, 测量离合手把自由间隙。

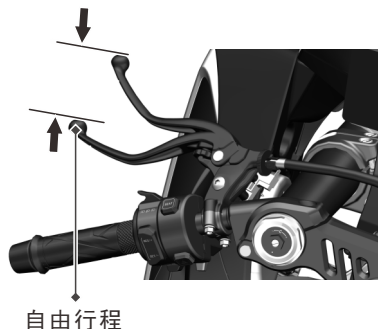

离合手把自由行程:

10-15mm

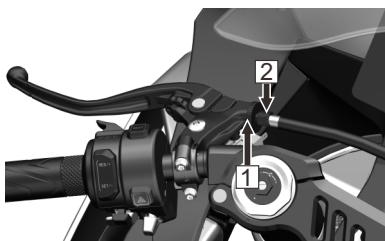

定期检查离合手把的自由间隙需要时依照一下程序调整:

1. 移开螺母保护帽。
2. 松开锁紧螺母①。
3. 旋转调整螺母②进行调整。
4. 拧紧锁紧螺母①。

(备注: 检查离合器拉索有无弯折、破损现象。必要时, 请交由升仕特约维修店进行更换; 请用市售拉索润滑油润滑离合器拉索, 以防止过早磨损和腐蚀。)

注意

- 如果无法达到上述指定的自由间隙, 或是离合器无法操作, 请前往升仕旗舰店或经销商检查离合器。
- 不正确的自由行程调整会造成离合器提早磨损

侧支架



维修保养

侧停车架

当支起侧停车架时, 如果没有握紧离合器手柄, 并且变速器不在空档时, 侧停车架熄火开关将切断电源, 发动机熄火。

注意

- 检查侧支架是否操作自如。如果侧支架操作僵硬或有“吱吱”响, 请清洁枢轴区域, 并用干净的润滑油润滑衬套。
- 检查弹簧是否损坏或失去弹性。

换挡杆

该车装有六档齿轮变速器，下踩或上挑换挡杆进行换挡，在换低档位前，请降低车速或提高发动机转速；在换高档位前，请提高车速或降低发动机转速。这样可以防止传动系统元件和后轮胎不必要的磨损。



警告

- 当位处于空档，空档指示灯也点亮时，请缓慢松开离合器手柄，以确认是否真正处于空档位置。

脚踏

检查脚踏是否转动灵活，如果不灵活或转动有异响，请按下图方法保养脚踏。

1. 使用带除锈和润滑功能的喷剂将下图圈示区域的污渍冲洗干净。
2. 一边尝试转动脚踏一边将喷剂对准钢珠位置冲洗。直至脚踏能够正常收放。

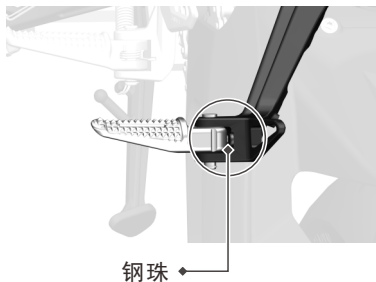
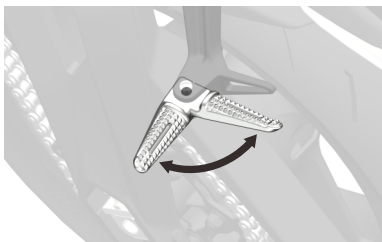

油箱盖

燃油箱位于坐垫前方，打开燃油箱盖时，确认发动机熄火开关是否处于关闭状态，必须整车通电仪表开机后才能打开油箱盖。将小盖板扣起，即可打开油箱盖。

请确保每一次锁车离开车辆时油箱处于关闭状态。

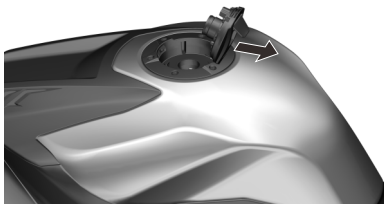

燃油型号：

仅无铅汽油

燃油辛烷值：

推荐使用 95 以上无铅汽油

油箱容量

16L (油耗: 5.0L/100km)

⚠ 危险

- 不可过量加油，以免溢出的燃油流到高温的发动机上。加油的油面高度不可超过燃油箱油口底部，否则燃油受热膨胀后会溢出，并会损坏摩托车零部件。
- 加燃油时要关掉发动机，确认熄火开关为关闭状态，不可接近明火。
- 加燃油时要有的一些预防措施，否则会引发火灾或吸入燃油蒸汽。加油时要在通风的地方。确定发动机已经关闭，避免燃油溅出，禁止明火，确保周围没有任何热源和火源。避免吸入燃油蒸汽。加燃油时，让小孩和宠物远离。

⚠ 注意

- 洗车时不要用高压水冲洗燃油箱盖，以免水进入燃油箱。
- 若油箱盖卡滞无法打开时，用力往下按压油箱盖，待整车关机重启后，再尝试打开。
- 加燃油时不可将油枪口触碰燃油箱底壳，避免燃油箱损坏导致漏油。

调整前悬挂系统

弹簧预紧力

弹簧预紧力调节旋钮，可使用14号套筒扳手进行旋转，标准位置是将旋钮逆时针旋到底后，再顺时针旋转4圈。

弹簧预紧力调节范围有10圈，顺时针旋转可增大弹簧预紧力（变硬），逆时针旋转可减小弹簧预紧力（变软）。

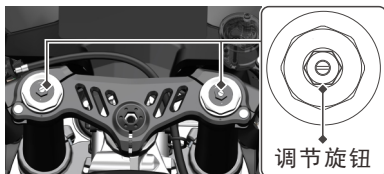

⚠ 注意

▪ 不要将调节旋钮旋至超出它的极限，左右减震器的预紧力应调到相同的位置。

压缩阻尼调节

前减震器压缩阻尼调节旋钮，可使用一字螺丝刀进行旋转，调节范围有4圈，标准位置是将旋钮顺时针旋到底后，再逆时针旋转1圈。

顺时针旋转可增大压缩阻尼（变硬），逆时针旋转可减小压缩阻尼（变软）。

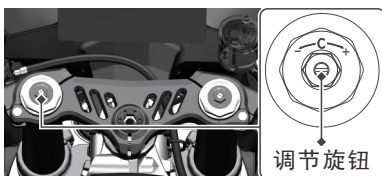

⚠ 注意

▪ 不要将调节旋钮旋至超出它的极限。

复原阻尼调节

前减震器复原阻尼调节旋钮，可使用一字螺丝刀进行旋转，调节范围有4圈，标准位置是将旋钮顺时针旋到底后，再逆时针旋转2圈。

顺时针旋转可增大复原阻尼（变硬），逆时针旋转可减小复原阻尼（变软）。

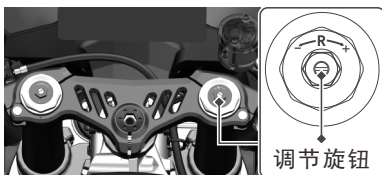

⚠ 注意

▪ 不要将调节旋钮旋至超出它的极限。

调整后悬挂系统

后减震器复原阻尼调节旋钮

后减震器复原阻尼调节旋钮，可使用一字螺丝刀进行旋转，调节范围有62档。由于出厂时的阻尼力需要设定在一个固定的范围内以保证减震器性能，每支减震器都经过检测并调整，因此阻尼调节旋钮出厂位置并不固定。建议先用记号笔在旋钮附近划一条标记线，每次调整前先将旋钮恢复到出厂位置（对齐标记线），再进行调整。

顺时针旋转可增大复原阻尼（变硬），逆时针旋转可减小复原阻尼（变软）。

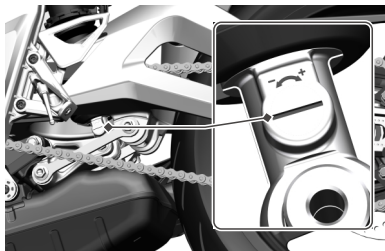

弹簧预紧力调节

弹簧预紧力可使用专用扳手旋转调节器进行调整，将调节器向下旋转可增大弹簧预紧力（变硬），将调节器向上旋转可减小弹簧预紧力（变软）。

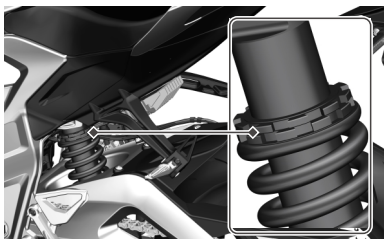

维修保养

⚠ 注意

- 不要将调节器旋至超出它的极限。
- 后减震器的弹簧预紧力不得随意调整，否则可能导致车辆失控。
- 后减震器阻尼单元中含有高压氮气。不要尝试拆解、维修或以不当方式处置阻尼器。请交由升仕旗舰店或经销商维修。

悬挂系统调整建议

	功能设置	单人骑行	载乘客
前悬挂	预紧力	4圈(共10圈)	4圈
	复原阻尼(R)	2圈(共4圈)	2圈
	压缩阻尼(C)	1圈(共4圈)	1圈
后悬挂	压缩阻尼	12档(共62档)	8档
备注	<ul style="list-style-type: none"> •前悬挂的弹簧预紧力是从完全逆时针位置顺时针转动的圈数，顺时针旋转以增大预紧力，逆时针旋转以减小预紧力。 •前后悬挂的阻尼力都是从完全顺时针旋位置逆时针转动的圈数，顺时针旋转以增大阻尼力，逆时针旋转以减小阻尼力。 •后减震器的出厂阻尼档位并不一致，调整前应记下车辆的出厂档位数。 •车辆行驶里程的前1000km为悬挂系统的磨合期，磨合期内建议不要调整。 •以上仅供参考，请根据具体情况进行调整。 		

上联板缓冲胶故障排查

排查操作	排查现象说明		排查操作	正常情况	排查操作
捏住前刹，前后晃动车把	如无明显晃动则正常				
	如有明显松动排查两种情况	情况1	打好上联板垫块 安装螺栓扭力	60N·m	打好扭力，如故障排除则恢复正常。如故障未排除，则排查情况2
		情况2	拆上联板缓冲胶， 检查缓冲胶外观	无变形	如有变形、开裂失去弹性 (用手按压几乎无法回弹) 则缓冲胶老化失效需更换缓冲胶
				无裂纹	
正常回弹					

传动链条

本车型配置特殊材料制成的循环传动链条。当需要更换传动链条时，请将此工作交给升仕旗舰店或经销商处理。每天驾驶前检查、调整摩托车的传动链条。按照下面的方法检查维护。

⚠ 危险

▪ 为确保安全，传动链条的检查和调整，都应该在驾驶前预先做好。

检查传动链条

当检查传动链条时，请检查有无以下问题：

- 松动的销轴。
- 轮齿是否折断或损坏。
- 转动不灵活的链节。
- 过度的磨损。
- 链条调整不当，后平叉左右刻度标识不一致。
- 干涩、严重锈蚀或严重污垢。
- 链条是否已到使用寿命。

⚠ 警告

▪ 如果发现上述任何问题，请联系升仕旗舰店或经销商进行维修。



齿形良好



齿形磨损

⚠ 注意

▪ 检查或更换传动链条时，应检查主从两传动链轮和后平叉防磨块的磨损情况，必要时应同时更换。

传动链条的清洁和润滑

按下述方法定期清洁、润滑传动链条：

1. 从链条上清除污垢和灰尘。
2. 用密封链条清洁剂或水和中性清洁剂清洗链条，使用细软毛刷清洁油封表面的污垢和灰尘。
3. 擦去水和中性清洁剂，晾干链条。
4. 使用摩托车密封链条专用的链条油，润滑油封、滚子及内外链板。
5. 在全面润滑链条后，擦去多余的链条油，静置半小时以上使链条油充分渗透和润滑。
6. 保持链条润滑。

传动链条的调整

调整传动链条的松弛度到适当的范围内。根据行驶条件增加传动链条的调整频次。

⚠ 警告

▪ 传动链条松弛度太大，若链条脱链可能会损坏发动机，或者后平叉被松弛度太大又高速运动的链条切割损伤导致变形或断裂，使用摩托车时请检查，调整链条松弛度。

维护保养

检查传动链条松紧度

调整传动链条的松弛度到适当的范围内。每次骑乘之前检查链条松紧度，必要时予以调整。

1. 撑起整车，使后轮胎悬空。
2. 将变速箱档位换至空档。
3. 如图测量驱动链条松紧度。

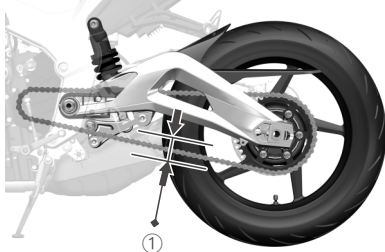

① 驱动链条松紧度

驱动链条松紧度：

20-30mm

4. 驱动链条松紧度不正确，依照以下程序调整。

调整传动链条松紧度

1. 用老虎钳取下插销，用30号扳手或者套筒拧松后轮轴螺栓。
2. 用13#开口扳手将固定螺母拧松。

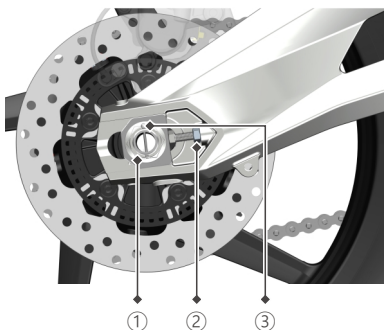

- ① 后轮轴螺母
- ② 固定螺母
- ③ 插销

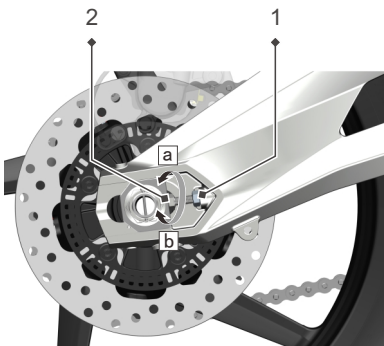

驱动链条松紧度调节螺栓

1. 使用扳手松开固定螺母。
 2. 欲锁紧驱动链条，往(a)方向旋转摇臂上的驱动链条松紧度调节螺栓。欲松开紧驱动链条，往(b)方向旋转摇臂上的驱动链条松紧度调节螺栓，然后将后轮向前推。
- 注意：后平叉双摇臂左右螺栓都需要按上述操作进行调整。

警告

▪ 使传动链条达到合适松弛度（20-30mm）。同时为了保证车轮前后在一条直线上，将左右侧的刻度板调整到后平叉上刻度标识相同的位置。

3. 完成调整后，固定螺母和后轮轴螺母，把插销安装进对应的孔中，用老虎钳将插销折弯至少120度。

后轮轴螺母锁紧扭力：

120-130N·m

警告

▪ 本车传动链条使用特殊原材料精制而成。更换传动链条强烈建议使用本公司的油封链条。使用其它的传动链条，若强度过低或者质量低劣，链条断裂可能会损坏车辆或人员受伤。油封链条磨损拉长到使用寿命后，不能拆除一两节再铆接使用，严重超过链条疲劳寿命，链条断裂可能会损坏车辆或人员受伤。

检查链条寿命

油封链条正常保养使用寿命1至1.5万公里，磨损拉长到使用寿命后，请及时更换链条：

1. 建议更换原装正品的525油封链条。
2. 使用带活接头的开口型油封链条时，需使用专用工具铆接，铆接前需给销轴油封均匀涂抹专用润滑油，油封和链节需清洁无杂物，铆接涨孔时，建议多次铆接涨孔，销轴孔不能涨碎掉或裂开，涨孔尺寸必须确保铆接处链节转动灵活且外链板在正常骑行中不会偏离或脱落。

警告

▪ 后平叉防磨块失效，高速运动的链条不仅会切割损坏后平叉，链条亦同时受损，后平叉或者链条断裂可能会损坏车辆或人员受伤。

检查后平叉防磨块

1. 每500-1000公里清洁油封链条时，一定要检查后平叉防磨块上凸台A面，平面B面（15000km进行保养更换），当B面被链条内外链板接触处有比较深的最多1mm的凹槽时，就必须更换新的后平叉防磨块，避免后平叉防磨块被链条磨穿。

2. 在更换新油封链条时，须检查后平叉防磨块的磨损情况，如后平叉防磨块被链条磨损到很薄，链条内外链板接触处有1mm的凹槽，必须更换新的后平叉防磨块，避免后平叉防磨块被链条磨穿损坏后平叉。

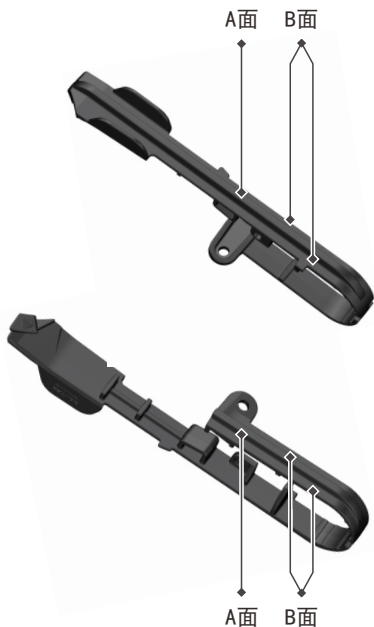

维护保养

检查胎压

每次骑行前，请检查轮胎胎压。胎压需在轮胎冷却到常温时才能检查。

推荐胎压：

前轮：

250kPa

后轮：

250kPa

损伤检查

检查轮胎是否有切痕、裂缝、露出织物或轮胎线或是否有钉子或其他异物嵌入轮胎侧面或胎纹中。同时检查轮胎侧壁是否有任何异常凸起或膨胀。

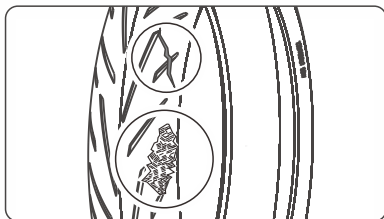

异常磨损检查

检查轮胎的接触表面上有无异常磨损的迹象。

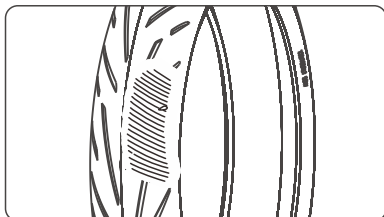

检查轮纹深度

检查胎纹磨损指示标记。如果磨损指示标记可见，请立即更换轮胎。为了安全驾驶，当达到最低磨损深度时就需更换轮胎。

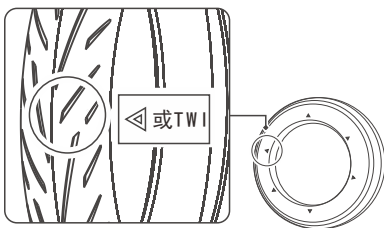

更换轮胎

请交由升仕特约维修店更换轮胎。

关于推荐的轮胎、胎压和最小胎纹深度，请参照“技术参数”。无论何时换胎，遵照下列指南：

- 使用推荐的轮胎或具有相同尺寸、结构、速度等级和荷载量的同等产品。
- 轮胎安装好后使用原装的升仕原装平衡块或同等设备对车轮进行平衡定位。
- 请勿在此摩托车的无内胎轮胎内安装内胎。过高的热量会导致内胎爆裂。
- 此摩托车仅可使用无内胎轮胎。轮辋设计为使用无内胎轮胎，在急加速或制动时，含内胎的轮胎会在轮辋上滑动，导致快速漏气。

⚠ 危险

- 安装不适合的轮胎会影响操作和稳定性，从而导致事故，使您受伤甚至死亡。
- 务必使用本《用户手册》中推荐的尺寸和类型的轮胎。

超级运动和竞赛轮胎

对于专业竞技轮胎，需要特定的轮胎配方来应对高温（与赛事需要高抓地力有关）。所以这些软配方轮胎的断点常为15°C。在该温度或更低温度下处理这些轮胎可能导致轮胎上的胎面或其他橡胶区域破裂。因此必须将这些轮胎存放在适当的温度条件下。如储存条件不合适，则这些轮胎会失效。

MICHELIN POWER ^{GP} 2	MICHELIN POWER ^{GP}	MICHELIN POWER6	MICHELIN POWER ^S	MICHELIN POWER SUPERMOTO	MICHELIN POWER SUPERMOTO RAIN	MICHELIN POWER RAIN/RAIN+
-----------------------------------	---------------------------------	--------------------	--------------------------------	--------------------------------	--	---------------------------------

转卸、搬运运输、存储

建议切勿在低于10°C的温度下处理轮胎，以免损坏轮胎。

维护保养

检查轮辋和气门嘴

每次骑行前，检查轮辋有无损坏，气嘴位置是否正确。

⚠ 警告

- 使用过度磨损或充气不当的轮胎会导致事故，造成严重伤亡。
- 请遵循《用户手册》中的相关轮胎充气数据和保养指南。

车轮

轮圈

为保证摩托车的操作安全，必须确保车轮绝对圆整。车轮失圆可能导致高速行驶时不稳定，并可能造成车辆失控（在执行保养周期表中推荐的保养工作时不需要拆卸车轮），具体检查如下：

缓慢旋转车轮以查看其是否“摇晃”。若发现其摇晃，说明轮框不圆或并非“绝对”圆整。若摇晃明显，请交由升仕特约维修店检修。

制动器

检查制动液

1. 将摩托车垂直放置于稳固平坦的地面上。
2. 前轮检查制动液储存器是否水平放置且液位在下限和上限液位标记之间。后轮检查制动液储存器是否水平放置且液位在下限和上限液位标记之间。
3. 如果任何一个储存罐中的制动液液位低于下限液位标记，或制动杆和踏板的自由行程超标，必须检查制动片磨损量。如果制动片几乎没磨损，则可能存在泄漏，请交由升仕特约维修店检修。

前制动液储存罐



后制动液储存罐

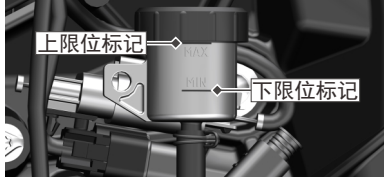

检查制动片

检查制动片磨损指示标记的状况。前轮如果制动片磨损至指示标记底部，则需要更换。后轮如果制动片磨损至指示标记，则需要更换。

前碟刹卡钳

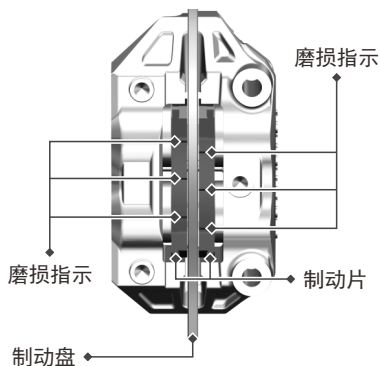

后碟刹卡钳

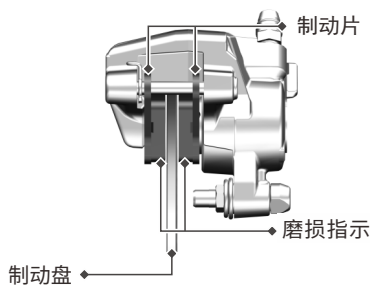

前轮：从制动卡钳前部检查制动片（务必检查左右制动卡钳）。

后轮：从摩托车右后方检查制动片。

如有需要，请交由升仕特约维修店更换制动片，必须同时成对更换制动片。

调整制动灯开关

检查制动灯开关是否正常运作。如果开关反应太慢则握住制动灯开关并沿逆时针方向旋转调节螺母，如果开关反应太快则沿顺时针方向旋转调节螺母。

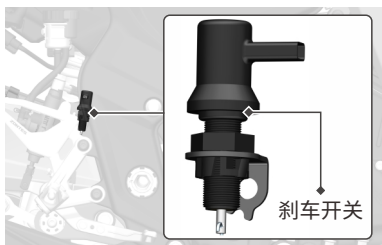

灯光调节

1、左、右前大灯均可进行高度调节，调光原理是：将两颗螺丝拧松后，即可用手转动大灯来调节灯光高度。下面对右边前大灯进行操作说明，左边同理。

2、用长度100-200mm的T型或L型的梅花内六角扳手，插进调光孔，将两个螺丝拧松（注意螺丝只需拧松4-5圈即可，不需将螺丝完全拧松取出。），然后用手可以转动大灯，往上转就是灯光高度调高，往下转就是灯光高度调低。灯光高度调到适合位置后，再将两颗螺丝拧紧。左边前大灯调光同样操作。

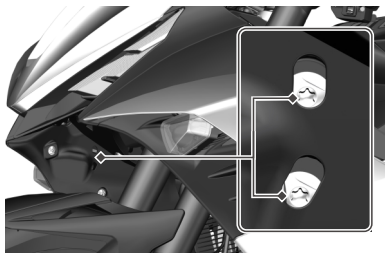

加装电器件

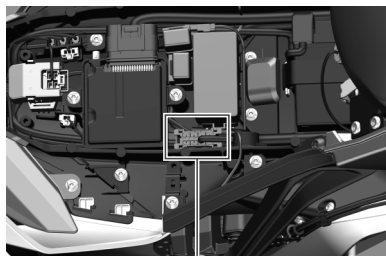

OBD诊断接口

OBD诊断接口位于电器件盒上盖下方，参照（6-6、6-9）拆卸后坐垫、主坐垫和电器件盒上盖可见。

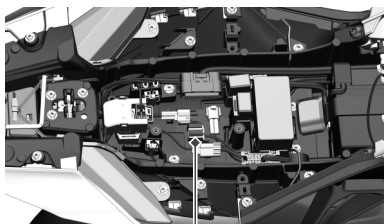
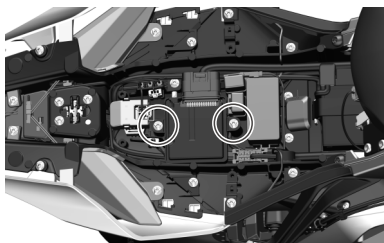

防盗器插头

防盗器插头位于PKE下方，使用T25梅花内六角拆下2颗M6螺栓，取下PKE可见。

警告

- 禁止GPS、雾灯等用电设备直接在电瓶正负极上取电。
- 禁止用电设备紧贴电瓶四周布线。
- 加装用电设备必须远离电喷ECU、继电器组合、PKE控制器300mm以上。
- 擅自破线改装和加装位置不符合要求，导致的后果由消费者承担。
- 外接用电设备总功率不得超过**60W**，且怠速时请勿使用射灯。

磁电机峰值输出功率为：

14V 30A 5000rpm

故障检修

保险位置

保险位于坐垫下方，短按一下，左手把开关“SEAT”按键打开坐垫可看见。

启动继电器

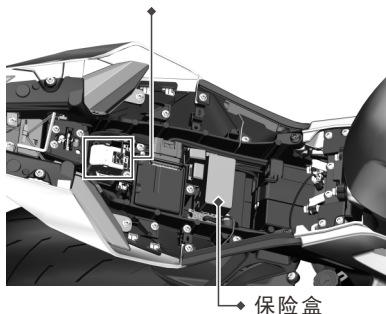

保险丝

主保险丝及一个备用保险丝位于启动继电器上、LCM保险丝、常供电保险丝、ABS电机保险丝、电喷保险丝、ECU保险丝，启动保险丝、ABS保险丝、辅助保险丝、其他保险丝及四个备用保险丝位于保险丝盒中。

- 主保险丝保护所有电路。
- LCM保险丝保护LCM电路。
- 电喷 ECU保险丝保护ECU供电
- 常供电保险保护风扇、仪表、防盗器接头。
- ABS电机保险丝保护ABS电机。
- 启动保险丝保护启动电路。
- ABS保险丝保护ABS控制器。
- PKE保险丝，保护PKE。
- 辅助保险丝保护辅助部件（位置灯、尾灯、牌照灯、氛围灯）。
- 其他保险丝保护（LCM、仪表、防盗器接头）。

⚠ 危险

不要使用规定规格以外的其它保险丝或直接搭接。否则会对电路系统产生严重影响，甚至会引起失火或烧毁车辆、丧失发动机动力，这样非常危险。

⚠ 注意

注意选用规定的额定电流的保险丝。不可使用代替品，如铝或铁丝等。如果保险丝经常在短时间熔断，说明电气系统有故障。应立即让维修单位检修。

触媒

触媒能有效的将您的车辆排出的污染物降低，保护我们赖以生存的环境；由于触媒的寿命是在车辆正常使用无铅汽油前提下设计的，禁止在您的爱车上使用含铅的汽油，因为铅会使触媒转化系统的还原组件失效。发动机的正常运转对触媒也非常重要，发动机如若长时间未有效点火或无充足散热，会造成排气油气在触媒处聚集燃烧，造成触媒过热，会永久损坏触媒的转化能力，禁止原地长时间维持发动机高转速。

故障处理

故障检修的内容可以帮助您查找一般问题的原因。

⚠ 警告

- 不正确的维修和调整会损坏摩托车而不能确定故障原因。这样的损坏不能三包。如果您不确定如何正确操作，请咨询本公司维修单位。
- 在故障检修之前，先向本公司维修单位咨询。维修单位会替您设法解决。如果发动机不能起动，按照下面的检查来确定原因。

燃油系统检查

如果仪表引擎故障指示点亮，表示燃油喷射系统有问题。将摩托车送到本公司维修单位。

参考仪表一节内容中引擎故障指示灯的内容解释显示的意思。

发动机不工作

- 确认燃油箱内有足够的燃油。
- 发动机起动成功，运转过程中，如果橙色电喷故障信号灯点亮，报电喷故障，说明电喷系统有异常，请联系本公司售后店检查电喷系统。
- 检查点火系统是否正常。
- 检查怠速，正确的怠速为每分钟 1350 ± 100 rpm。

⚠ 危险

- 不要使燃油遍流满地，应收入容器中。别让燃油接近高温的发动机和消声器。在做此项检查时，应远离烟火，同时不要接近任何火源和热源。

发动机动力不足

当发动机动力明显下降时或最高速度较原来有较大下降时，可能是燃油系统堵塞使发动机工作不正常，请立即到本公司经销商维修单位进行检查。

⚠ 警告

- 燃油系统堵塞可能是汽油不干净等原因造成。
- 新车或燃油耗尽的车辆，请不要打开熄火开关，一定要在补充燃油后再打开熄火开关，否则燃油泵无油空转会严重影响油泵寿命。

积碳清理

为尽可能少产生积碳，建议如下：

1. 车辆长时间短途骑行或长时间5000转以下骑行，建议每5000公里或每6个月，清理一次积碳。如果车辆经常有在5000转以上骑行，车辆热机也充分，清理积碳里程可以延长至每10000公里或每12个月。

2. 并执行清缸程序：发动机处于空挡，捏紧离合手柄，油门全开后，再按启动按钮，此时ECU判断进入清缸模式，将不再喷油。在需要退出清缸模式时，关机下电10s左右，再次开机上电即退出清缸模式。

积碳清理有以下几种方法：

1. 扫气清理积碳，骑行过程中，条件允许时，适当加大油门提高发动机转速到7000以上，并累计骑行不低于2分钟，可以有效通过高速扫气清理掉积碳。

2. 使用正规大品牌燃油宝清理积碳，按说明添加，但不建议频繁使用，频繁使用可能导致供油管路损伤。

电喷注意事项

1. 新车安装电瓶前，需检查电喷零部件线束插件接插牢固可靠，包括安装好氧传感器，并已加好汽油。

2. 安装电瓶时，需用工具将线缆正负极分别牢固安装在电瓶正负极，不可用手随意扭紧。

3. 请保持油箱内燃油不少于3升，否则会影响电喷系统正常运行，请在油量1格或低于1格时尽快补充燃油。

4. 当重新安装蓄电池、启动或骑行中整车有断电现象的、蓄电池休眠重启的、怠速异常的、重新插拔保险等类似情况，请注意对电喷个别硬件复位，步骤为：打开电门锁开关和发动机熄火开关，空档捏离合启动发动机60秒后，关掉发动机熄火开关，10秒后再次重复上述操作即可。

5. 车辆长时间静置（停放时间大于3小时），初次启动前请确保油泵完成蓄压（即整车上电，打开熄火开关，等到油箱内呜呜声停止）后再启动。

6. 并执行清缸程序：发动机处于空挡，捏紧离合手柄，油门全开后，再按启动按钮，此时ECU判断进入清缸模式，将不再喷油。在需要退出清缸模式时，关机下电10s左右，再次开机上电即退出清缸模式。

7. 如果仪表电瓶电压闪烁，表示电瓶电压过低，请及时给电瓶充电，过低的电压，可能导致电喷零部件无法正常工作，无法启动或启动困难，动力不足等。

8. 在车辆怠速过程中，若电池电压较低，会增加怠速转速以提高发电量；在电压恢复正常后，怠速转速恢复正常。

⚠ 危险

▪ 新车或燃油耗尽的车辆，请不要打开熄火开关，一定要在补充燃油后再打开熄火开关，否则燃油泵无油空转会严重影响油泵寿命。

⚠ 警告

▪ 不要随意插拔各个零部件的电缆插头，不要用水清洗电喷部件的电缆插头。

⚠ 注意

▪ 发动机运行过程中，故障灯未亮，熄火后故障灯闪烁，为历史故障，对整车无任何影响，以后会自行消失。

故障检修

一、发动机运转中，如仪表电喷故障指示灯亮，表明电喷零部件有故障需要排除

1. 可以在仪表菜单→故障信息页面直接读取故障码，或在升仕智能APP里读取故障码。



升仕智能APP二维码

二、仪表故障灯熄灭条件：

1. 使用诊断仪清除故障码：整车上电后，打开坐垫，用诊断仪连接电器盒内的诊断接口，按照诊断仪的操作步骤清除故障码即可。

警告

▪ 发动机运行过程中，故障灯未亮，熄火后故障灯闪烁，为历史故障，对整车无任何影响，以后会自行消失。

电喷故障代码

序号	故障码	故障码描述
1	P0105	进气压力传感器电器故障
2	P0110	进气温度传感器电器故障
3	P0115	缸温传感器电器故障
4	P0336	曲轴位置传感器信号不合理
5	P0120	1路节气门位置传感器电器故障
6	P0220	2路节气门位置传感器电器故障
7	P2135	节气门位置传感器信号一致性故障
8	P2100	节气门体电机电器故障
9	P0638	节气门位置错误
10	P0121	1路节气门位置传感器合理性故障
11	P0221	2路节气门位置传感器合理性故障
12	P0130	前氧传感器电器故障
13	P0030	前氧传感器加热器电器故障
14	P0225	1路踏板位置传感器电器故障
15	P2140	2路踏板位置传感器电器故障
16	P2130	踏板位置传感器信号一致性故障
17	P0351	1缸点火线圈电器故障
18	P0352	2缸点火线圈电器故障
19	P0353	3缸点火线圈电器故障
20	P0201	1缸喷油器电器故障
21	P0202	2缸喷油器电器故障
22	P0203	3缸喷油器电器故障
23	P0443	碳罐电磁阀电器故障
24	P0410	二次补气阀电器故障
25	P0230	油泵继电器电器故障
26	P0480	风扇继电器电器故障
27	P1762	倾倒开关电器故障
28	P0914	档位传感器电器故障
29	P060B	ECU内部A/D转换模块错误
30	P0604	RAM故障

故障检修

31	P0601	EEPROM故障
32	C001	CAN总线通讯中断
33	C121	CAN总线ABS信号故障
34	P0500	CAN总线前轮轮速信号故障
35	P1615	ROM校验失败
36	P1900	快排传感器电器故障

LCM功能故障代码

序号	故障码	故障码描述	序号	故障码	故障码描述
1	9032	喇叭过载	12	9033	喇叭短路
2	9042	坐垫锁过载	13	9043	坐垫锁短路
3	9052	刹车灯过载	14	9053	刹车灯短路
4	9062	近光灯过载	15	9063	近光灯短路
5	9082	加热手把过载	16	9083	加热手把短路
6	9092	远光灯过载	17	9093	远光灯短路
7	90A2	左日行灯过载	18	90A3	左日行灯短路
8	90B2	右日行灯过载	19	90B3	右日行灯短路
9	90C2	左转向灯过载	20	90C3	左转向灯短路
10	90D2	右转向灯过载	21	90D3	右转向灯短路

故障检修

LCM按键故障代码

序号	故障码	故障码描述
1	A001	KEY1通道--【通道】短路
2	A002	KEY1通道--【通道】开路
3	A011	KEY1通道--【超车按键】短路
4	A012	KEY1通道--【超车按键】开路
5	A021	KEY1通道--【远光按键】短路
6	A022	KEY1通道--【远光按键】开路
7	A101	KEY2通道--【通道】短路
8	A102	KEY2通道--【通道】开路
9	A111	KEY2通道--【模式下按键】短路
10	A112	KEY2通道--【模式下按键】开路
11	A121	KEY2通道--【模式确认按键】短路
12	A122	KEY2通道--【模式确认按键】开路
13	A131	KEY2通道--【模式上按键】短路
14	A132	KEY2通道--【模式上按键】开路
15	A201	KEY3通道--【通道】短路
16	A202	KEY3通道--【通道】开路
17	A211	KEY3通道--【右转按键】短路
18	A212	KEY3通道--【右转按键】开路
19	A221	KEY3通道--【转向复位按键】短路
20	A222	KEY3通道--【转向复位按键】开路
21	A231	KEY3通道--【左转按键】短路
22	A232	KEY3通道--【左转按键】开路
23	A241	KEY3通道--【喇叭按键】短路
24	A242	KEY3通道--【喇叭按键】开路
25	A251	KEY3通道--【灯光按键】短路
26	A252	KEY3通道--【灯光按键】开路
27	A301	KEY4通道--【通道】短路
28	A302	KEY4通道--【通道】开路
29	A311	KEY4通道--【菜单下按键】短路
30	A312	KEY4通道--【菜单下按键】开路

LCM按键故障代码

序号	故障码	故障码描述
31	A321	KEY4通道--【菜单确认按键】短路
32	A322	KEY4通道--【菜单确认按键】开路
33	A331	KEY4通道--【菜单上按键】短路
34	A332	KEY4通道--【菜单上按键】开路
35	A501	KEY6通道--【SEAT按键】短路
36	A502	KEY6通道--【SEAT按键】开路
37	A521	KEY6通道--【危险警告灯按键】短路
38	A522	KEY6通道--【危险警告灯按键】开路

维护和存放

储存方法

存储方法

如果您的摩托车有一段时间不使用，需要特殊的保养，这需要一些特殊的材料、装备和技术。因为上述原因，建议您选择本公司维修单位完成这些保养工作。

摩托车

彻底地清洁摩托车。用侧停车架停好摩托车，停在平坦的地上。将车把转向左侧，长按手把上的红色通电按钮，整车断电，车头锁自动上锁。

燃油

用虹吸的方法或者其它合适的方法将燃油箱中的燃油排入容器中。

发动机

1. 拆下火花塞，将一汤匙的新机油灌入每个火花塞孔中，重新装好火花塞，并让发动机曲轴旋几圈。

2. 彻底放干机油，重新加入新机油。

3. 用含有新机油的抹布遮住空气滤清器的进气口和消声器的排气口，避免潮气进入。

蓄电池

1. 参考蓄电池一节内容拆下蓄电池。

2. 用中性肥皂水清洗蓄电池表面，从端子和配线接头上清除锈蚀。

3. 将蓄电池存放在零摄氏度以上的室内。

存储期间的维护

请每三个月给蓄电池充电一次。

轮胎

将轮胎气压调整到规定的气压。

摩托车表面

1. 将橡胶保护剂喷涂在树脂和橡胶件表面。

2. 将防锈漆喷涂在没有表面处理的零件表面。

3. 用汽车蜡涂覆油漆表面。

重新启用方法

重新启用的方法

- 彻底清洁摩托车。
- 清除空气滤清器进气口和消声器排气口的抹布。
- 放净发动机机油。按照本用户手册相关内容，更换机油滤芯，加入新发动机机油。
- 拆下火花塞。让发动机转几圈。重新安装上火花塞。
- 参考蓄电池一节内容重新安装蓄电池。
- 确认摩托车润滑正常。
- 按照本使用用户手册中驾驶前的检查一节内容执行检查。
- 按本使用用户手册相关内容启动摩托车。

预防锈蚀

仔细维护摩托车，避免锈蚀很重要，这样很多年后摩托车看起来像新车一样。

预防锈蚀的要点

导致锈蚀损坏的因素，含盐道路的盐分、污物、潮气、化学品的累积。喷漆件表面被小石头或沙砾损伤，或被磕碰划伤。含盐道路、海风、工业污染和高湿度的环境都会导致锈蚀。

如何预防锈蚀

1. 至少每个月清洗一次摩托车。尽量保持车辆干净、干燥。
2. 清除摩托车表面的污物。含盐道路的盐分、化学品、沥青、树液、鸟类粪便和工业排放等物质都会损害您的摩托车。尽快清除这些污物。如果难以用水清洗干净，就用清洗剂清洗。使用清洗剂时须遵照清洗剂产品要求。
3. 尽快清理车身的损伤。仔细检查摩托车油漆件表面的损伤。如果找到任何毛刺或刮痕，立即修理平整，避免继续损坏。如果毛刺和刮痕贯穿整个零件表面，请让本公司指定的维修单位维修。
4. 将摩托车放在干燥、通风的地方。如果您经常在车库中清洗摩托车，并且停在里面，车库会变得很潮湿。高湿度会增加锈蚀。如果空气不流通，即使在高温的环境中，潮湿的摩托车也会锈蚀。
5. 罩上摩托车。避免中午的太阳晒到摩托车，如果晒到会导致油漆件、塑料件变色，仪表褪色。使用高质量、可透气的外罩能避免太阳中紫外线照射摩托车，并能减少污物和空气污染沉积在摩托车上。本公司的经销单位可帮助您选择合适您摩托车的外罩。

清洗摩托车

按照下面的指导清洗摩托车：

经常、彻底的清洗车辆，不仅可以使其外观亮丽，而且可以提高其常规性能，延长许多组件的使用寿命。清洗、清洁和抛光也会让您有更多机会更加频繁的检查你的车辆情况。在海边或雨中骑行时，请务必清洗车辆，因为盐与水份会腐蚀金属零件。

⚠ 注意

▪ 在寒冷的天气里，可能会用撒盐的方式进行道路除冰时，充分清洗车辆以去除道路盐并避免腐蚀是很重要的。车轮辐条、螺栓/螺母及其他未上漆的金属零件特别容易受到道路盐的腐蚀。清洗车辆并干燥后，请给所有易损零件涂抹防腐产品。

清洗

等待发动机、消声器、制动器和其他高温部件冷却后再进行清洗。

1. 用低压软管接水彻底冲洗摩托车，清除松散的污垢。
2. 如有必要，可用海绵或软毛巾蘸着柔性清洁剂除去上面的尘垢。
 - 清洁挡风玻璃、前照灯透镜、面板和其他塑料组件时要特别小心，防止划伤。请避免水直接进入空气滤清器、消声器和其他电气部件。
3. 要用足量的清水彻底冲刷摩托车，并用干净的软布擦干。

4. 擦干摩托车后，润滑所有活动部件。
 - 确保没有润滑油溅到制动器或轮胎上。受到油污染的制动盘、制动片、制动鼓、制动蹄，其制动性能会大大降低，可能会导致事故。
5. 清洗并烘干摩托车后，立即润滑驱动链。
6. 打蜡可以防止腐蚀。
 - 避免使用含有强力去污剂或化学溶剂的产品。这些物质会损伤摩托车的金属部件、漆层及塑料部件。
 - 轮胎和制动器请勿打蜡。
 - 如果您的摩托车上装有哑光漆面的部件，请勿在这些哑光漆面上打蜡。

⚠ 注意

- 清洗摩托车不要使用含碱性、酸性的清洗剂，不要使用汽油、制动液或其它会损坏摩托车的溶剂。清洗只能使用软布和中性清洗剂的温水。
- 摩托车覆盖件漆面避免用下列清洗剂清洗。
 - 发动机外表清洗剂（机头水）、油烟机洗液、卫浴清洗剂、化油器清洗剂、链条清洗剂、含漂白成分的清洁用品，尽量避免接触碟刹油、强酸、强碱、以免发生腐蚀。

⚠ 危险

- 制动器潮湿时驾驶摩托车非常危险。潮湿的制动器不能提供像干制动器那样的制动力。这会引发意外。清洗摩托车后，用低速测试制动系统。如果需要，操作几次制动器，使制动片干燥。

清洗注意事项

清洗时请遵循下列指南：

1. 不要使用高压水枪：
 - 高压水枪会损坏活动部件和电气部件，致使无法修复。
 - 进气口的水分可能被吸入到节气门体或进入空气滤清器中。
2. 不要用水直接冲洗消声器：
 - 消声器进水可能导致无法启动和消声器生锈。
3. 弄干制动器：
 - 水会降低制动性能。清洗后，间歇性地在低速下操作制动器，会有助于干燥。
4. 不要用水直接冲洗座垫下方：
 - 水进入座垫下方置物箱内会损坏您的文件和其他物品。
5. 不要用水直接冲洗空气滤清器：
 - 如果空气滤清器进水，发动机可能无法启动。
6. 不要用水直接冲洗前照灯附近：
 - 在清洗后或在雨中行车时，前照灯的内部透镜可能会暂时起雾。这不会影响前照灯的功能。
 - 但是，如果您发现透镜内积聚了大量的水或冰块，请交给升仕旗舰店或经销商检修。
7. 不要在哑光漆面上打蜡抛光：
 - 使用软布或海绵、足量的水和温和清洁剂清洁哑光漆面。用干净的软布擦干。

清洗后请遵循下列指南：

1. 使用毛巾或吸水巾 擦干摩托车。
2. 驱动链条的车型： 擦干驱动链条并加以润滑，避免生锈。
3. 在所有金属零件喷上防腐剂，警告！请勿在座垫、方向手把、置脚踏或轮胎上涂抹防腐剂或喷油雾。否则这些零件可能变得很滑，而后造成车辆失控。操作车辆之前，请彻底清洗这些零件表面。
4. 橡胶零件、塑料零件和无烤漆的塑料零件，应使用合适的保养产品进行保养。
5. 使用非研磨腊或车辆专用喷雾将所有烤漆表面打腊。
6. 清洗结束后，启动引擎，怠速连续数分钟，即可烘干残留的湿气。
7. 如果前照灯透镜起雾，启动引擎，开启前照灯，即可去除湿气。
8. 车辆完全干燥后，才可存放或覆盖车辆。

警告

- 刹车或轮胎上残留的污染物可能会造成车辆失控。
- 确定刹车或轮胎上没有润滑油或腊。
- 必要时，使用温水和中性清洗剂清洗轮胎。
- 必要时，使用刹车碟盘清洗剂或丙酮清洗刹车碟盘和刹车片。
- 在以较高的车速骑行之前，请测试刹车性能和转弯特性。

维护和存放

排气管和消声器

排气管和消声器为不锈钢材质，但也可能因为泥巴或灰尘而脏污。

可用湿海绵蘸着厨房用液体摩擦剂去除泥巴或灰尘，然后用清水认真冲洗。用软毛巾擦干。

如有必要，可以用质地细腻的市售化合物除去烧痕，然后用去除泥巴和灰尘一样的方法进行冲洗。

如果排气管和消音器已喷漆，不要使用市售磨蚀性厨房用清洁剂。使用中性和去污剂清洁排气管和消声器的漆面。如果不确定排气管和消声器是否已喷漆，请交给升仕旗舰店或经销商检修。

注意

- 尽管排气管为不锈钢材质，但依然会生锈。一旦发现，请立即清除所有痕迹和污垢。

铝制组件

铝在接触污垢、泥巴或盐后会被腐蚀。定期清洁铝制部件，并遵循下列指南防止划伤：

- 不要用硬刷、钢丝球或其他有磨蚀性的清洁物品。
- 不要在路沿上行驶或刮擦。

面板

遵循下列指南防止划伤和损坏：

- 用海绵和足够的水轻轻清洗。
- 用稀释过的去垢剂清洁并用足量的水彻底清洗，以去除顽垢。
- 避免将汽油、制动液或去污剂弄到仪表、挡风玻璃、面板或前照灯上。

运输

按照驾驶前的检查一节内容检查摩托车。

摩托车运输前燃油必须排出。燃油极易燃烧而且在一定条件下会引起爆炸。在排泄燃油、存放燃油或者再注入燃油时，严禁明火，一定要发动机停止转动后，在通风良好的场所进行操作。排泄燃油的顺序如下。

1. 让发动机停止转动，关掉电门锁开关。

2. 用虹吸的方法或者其它适当的方法将燃油箱中的燃油排入适当的容器中。

警告

- 运输摩托车时，一定要将燃油箱内的燃油排放干净。让摩托车处于正常行驶状态运输，以防燃油泄漏。

车辆信息

编号

车架和发动机码具有唯一性，用于识别您的摩托车，登记摩托车时需要提供。当订购配件或委托特殊服务时，该编号能使经销单位为您提供更好的服务。请记录这些号码并保存在安全的地方。

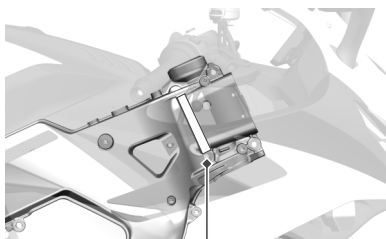

→ 车架码



→ 发动机码

铭牌

- 该铭牌材料特殊，具有防篡改的性能，是一次性产品，请勿破坏或撕毁。
- 该铭牌具有权威认证，请勿私自制作或印刷。
- 请勿用腐蚀性液体冲洗铭牌。
- 请勿用高压水枪冲刷铭牌。



尺寸和整备质量

长	2065mm
宽	745mm
高	1145mm
轴距	1450mm
离地间隙	145mm
坐垫高度	795mm
整车干质量	179kg
整车整备质量	195kg

发动机

三缸、立式、四冲程、水冷、699cc

气缸数	3	
缸径	70.0mm	
冲程	60.6mm	
排量	699mL	
压缩比	13.0:1	
起动方式	电启动	
润滑方式	压力飞溅式	
功率	75.0kW	
离合器	湿式多片式	
变速器	六档齿轮变速	
初级齿轮比	1.775	
齿轮比	一档	2.917
	二档	2.2
	三档	1.789
	四档	1.5
	五档	1.304
	六档	1.16
驱动形式	链条传动	

主要性能指标

经济油耗	5.0L/100km
最高车速	230km/h

行车系统

转向角	30°	
轮胎规格	前胎	120/70ZR17
	后胎	180/55ZR17
电器系统点火方式	电感放电式	
火花塞型号	BN8RTIP-8	
蓄电池规格	12V, 6Ah	
保险丝规格	10A/15A/25A	

灯具功率

近光灯	19.8W/12V
远光灯	26.8W/12V
前位置灯	2.4W/12V
日行灯	4.5W/12V
前转向灯	2.3W/12V
后位置灯	3.9W/12V
刹车灯	4.0W/6.1W/12V
后牌照灯	0.4W/12V
后转向灯	3.5W/12V

容积

燃油箱有效容积	16L
发动机机油容量	4000mL
发动机定期更换机油, 同时更换机油滤清器时	3400mL
发动机定期更换机油, 不更换机油滤清器时	3000mL

ZT703RR (ETC) 电路图

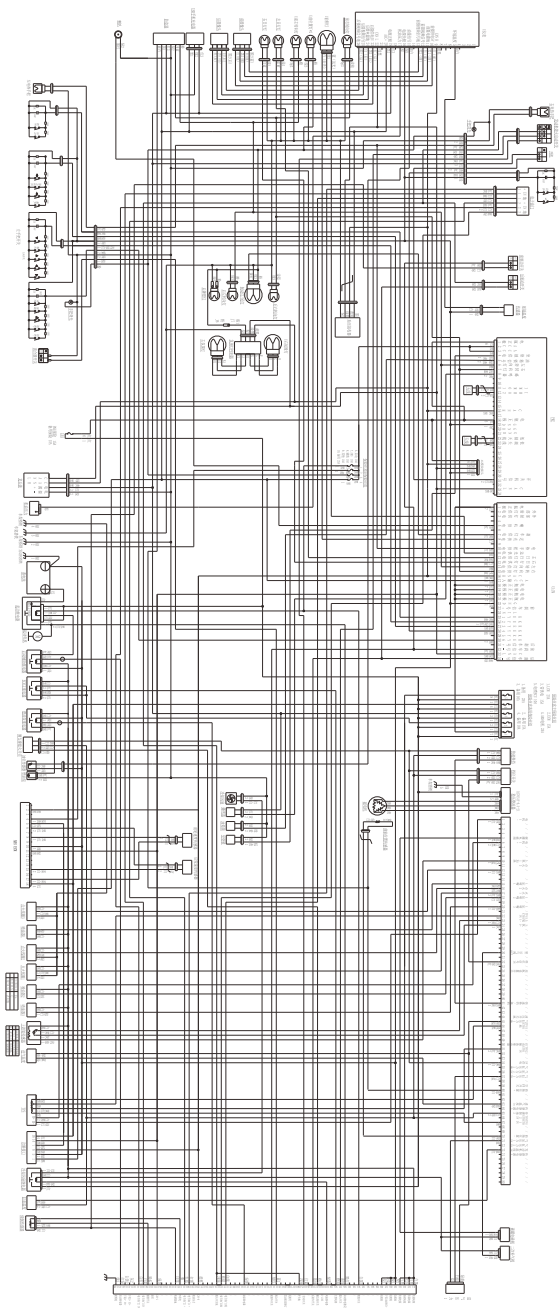



WWW.ZONTES.COM