

# NON TRES

**150 X**  
用户手册

本《用户手册》中的整车信息为最新生产信息。广东大冶摩托车技术有限公司保留随时修改本手册内容以及设计的权利，并且不就此承担任何责任。

本《用户手册》内容更新较快，最终以官网为准，本手册PDF文件在官网提供下载。

本《用户手册》中图示的车辆仅供参考，一切以您实际的车辆为主。

本《用户手册》的最终解释权为广东大冶摩托车技术有限公司所有。

《三包事项说明》在升仕商城APP的车辆宣传页面或联保车辆页面均可查看。

未经许可，不得复制或复印本手册任何内容。

如需下载最新用户手册，请登录我司官网：

<https://www.zontes.com>

或扫描本页下方升仕商城二维码，点击对应车型后，点击“说明书”即可进行下载。



扫码关注  
最新用户手册信息



© 广东大冶摩托车技术有限公司

## 注意事项

感谢您选用升仕品牌摩托车。我们以先进的技术为您设计、试验、制造出该型号的摩托车，为您提供快乐、有趣和安全的驾驶。当您完全熟悉本手册里的各项要领以后，就会觉得驾驭摩托车是一种令人振奋的运动项目，同时能体会出驾驶的真正乐趣。

为了您的驾驶安全, 请注意以下事项:

- 请务必仔细阅读本《用户手册》;
- 请参照本手册中的建议与操作步骤;
- 请仔细阅读本手册与摩托车车身粘贴的安全提示信息。

• 本说明书中图解基于150X。一切请以实物为准。

### 车型、发动机型号

车型	发动机型号
150X	ZT1P58MJ-S

## 安全注意事项：

您和他人的人身安全十分重要，请务必遵守交通规则，安全驾驶。为了帮助您安全驾驶，我司在车身标贴以及本手册提供了详细的操作教程和其他相关的信息，防止您或他人受到潜在的危險。

本说明书有安全警示符号  和以下三种警示语：危險、警告、注意。

以下信号词和标识出现在本说明书和您的车上，三种警示语的含义如下所示：

### 危險

- 如不遵守危險提示，将会造成严重的人员伤亡。

### 警告

- 如不遵守警告提示，可能会造成严重的人员伤亡。

### 注意

- 如不遵守注意提示，将会造成摩托车损坏以及财产受损。

# 目录

安全驾驶 1-1

部件安装位置 2-1

左右手把控制系统 3-1

PKE无钥匙控制系统 4-1

仪表 5-1

维修保养 6-1

故障检修 7-1

维护和存放 8-1

规格 9-1

<b>安全驾驶</b>	<b>1-1</b>
车速限制	1-1
头盔及护目装置	1-1
手套	1-1
长袖衫/骑行服	1-1
靴子	1-1
一氧化碳中毒	1-1
负载	1-2
正品升仕配件	1-2
行车	1-3
驾驶要领	1-3
制动和停车	1-4
防抱死制动系统(ABS)	1-5
牵引力控制系统(TCS)	1-5
关闭TCS的操作	1-5
新车磨合期	1-6
发动机磨合期	1-6
发动机的转速	1-6
轮胎的磨合	1-6
避免长时间全油门运转	1-6
驾驶前先让机油循环	1-6
<b>部件安装位置</b>	<b>2-1</b>
<b>左右把手控制系统</b>	<b>3-1</b>
<b>怠速停止系统</b>	<b>3-3</b>
<b>PKE无钥匙控制系统</b>	<b>4-1</b>
感应钥匙的使用	4-2
坐垫锁的使用	4-2
无电感应起动模式	4-2
PKE开机	4-3
PKE关机	4-3
PKE故障提示	4-4

<b>仪表</b>	<b>5-1</b>
<b>维修保养</b>	<b>6-1</b>
首次保养	6-1
保养安全	6-1
例行第一次检修	6-1
定期维护保养表	6-2
驾驶前检查	6-5
蓄电池	6-6
新蓄电池的启用	6-6
清洁蓄电池	6-7
更换蓄电池	6-7
蓄电池的使用与维护	6-7
工具包	6-8
前置物箱挂钩	6-8
消声器	6-10
检查火花塞	6-10
火花塞更换	6-10
安装火花塞	6-10
发动机机油	6-11
检查机油的油位	6-11
更换发动机机油	6-11
更换发动机机油滤清器	6-12
齿轮箱油	6-14
更换齿轮箱油	6-14
冷却液(防冻液)	6-15
发动机冷却液(防冻液)	6-16
空气滤清器	6-17

# 目录

发动机怠速检查 -----	6-19	维护和存放 -----	8-1
检查刹车手把自由间隙 --	6-19	储存方法 -----	8-1
侧停车架 -----	6-19	摩托车 -----	8-1
油箱盖 -----	6-20	燃油 -----	8-1
调整悬挂系统 -----	6-21	发动机 -----	8-1
V型皮带 -----	6-21	蓄电池 -----	8-1
轮胎 -----	6-22	存储期间的维护 -----	8-1
制动系统 -----	6-23	轮胎 -----	8-1
检查制动片 -----	6-23	摩托车表面 -----	8-1
灯光调节 -----	6-25	重新启用的方法 -----	8-2
加装电器件 -----	6-26	预防锈蚀 -----	8-2
<b>故障检修 -----</b>	<b>7-1</b>	预防锈蚀的要点 -----	8-2
保险丝 -----	7-1	如何预防锈蚀 -----	8-2
故障处理 -----	7-2	清洗摩托车 -----	8-3
触媒 -----	7-1	清洁后的检查 -----	8-3
燃油系统检查 -----	7-2	运输 -----	8-4
发动机不工作 -----	7-2	发动机码 -----	8-7
发动机动力不足 -----	7-2	车架码 -----	8-7
积碳清理 -----	7-3	铭牌 -----	8-7
电喷注意事项 -----	7-4	<b>规格 -----</b>	<b>9-1</b>
电喷故障代码 -----	7-6	<b>电路图 -----</b>	<b>10-1</b>

## 驾驶员安全

驾驶员和乘客务必始终穿戴合适的防护装备，包含：经认证的头盔、手套、长袖衫/骑行服、长裤/骑行裤、过脚裸的靴子/骑行靴。

### 警告

- 禁止穿戴任何可能会缠住车辆或会挂在树枝灌木上的宽松衣物。

## 头盔及护目装置

一款经过认证的头盔可以减轻头部和大脑受到的伤害，在遭遇事故时，使用头盔可大大降低脑部受伤的风险。

您选择的头盔应该符合您所在国家或地区的标准，并且大小合适。带有面部防护装置的头盔是更好的选择，因为它会同时防止来自前方的冲击，包括昆虫，飞溅的石块，灰尘，散落的零件等，使您对并对道路上的发生的情况做出及时的判断，安全的驾驶摩托车。

半护式的头盔无法为面部和下颌提供同等的保护，如果您佩戴的是半护式的头盔，应使用可脱卸护面罩及护目镜。

## 手套

全指手套能有效地防止手部受到风吹，日晒，炎热，严寒以及飞溅物的伤害。贴合良好的手套有助于您把控方向，并缓解手部疲劳。相反的，如果手套过于笨重，就难以操作车辆。

如果发生意外或翻车，一双牢固的增强型摩托车手套可以更好的保护手部。

## 长袖衫/骑行服

穿着夹克衫/长袖衬衫和长裤或者全套的骑行服。高品质的防护装备更为舒适，且有防止不利环境因素分散您的注意力的能力。如果发生事故，由牢固材料制成的高品质防护装备可以减轻甚至防止伤害。

## 靴子

务必穿能保护脚裸和脚部的防护装备，发动机或排气运转时会发热变得非常的烫，可能会造成灼伤。

### 危险

- 为了你的生命安全，请避免在大雨、大风、冰雪天气中高速驾驶摩托车。

## 一氧化碳中毒

发动机在运转时排放尾气会产生一氧化碳，这是一种无色、无味的气体，吸入一氧化碳将会引起头痛、头晕、嗜睡、恶心、神志不清、并最终导致死亡。

在密闭或不通风空间中，一氧化碳的致命级别会持续数小时或数天，会让您的身体迅速支撑不住并无法自救，如果感觉一氧化碳中毒，请立即离开该区域，呼吸新鲜空气并前往医院就诊。

### 警告

- 在密闭或半密闭的空间内运行摩托车的发动机可能导致有毒的一氧化碳气体快速积聚。
- 仅限在通风良好的户外区域内运行摩托车的发动机。

## 负载

额外重量的配件，或是容易顶风的附件如挡风板、靠背、鞍、坐垫、旅行箱等，安装位置应尽量低，紧贴车身，靠近重心。安装不牢会使重心偏移，带来危险，安装附件的重点是：注意左右平衡和牢固稳定。配件安装不良或装上设计不良的附件会造成操纵困难，危及行车安全。

当载物时，应使货物尽量固定在低的位置，尽量紧贴摩托车。货物固定不正确，会使重心升高，会使摩托车难以控制，严重影响行驶安全。货物的尺寸会影响空气阻力，影响摩托车的操纵性。请平衡摩托车左右侧的物品，并固定好货物。

驾驶员、乘员、配件和货物的总重量不得超过最大负载的极限。

### 最大负载：

180 kg

## 正品升仕配件

为车辆选择配件是重要的决定，正品的升仕配件只有在升仕官网和经销商处购买，是由升仕设计、测试，并批准在车辆上使用。

与升仕没有关联的公司，也在制造用于升仕车辆的零件和配件或者提供其他改装。升仕不负责对这些非指定公司生产的产品进行测试，升仕不赞同，也不建议使用非升仕出售的配件，即使这些配件是升仕经销商出售和安装。

## 行车

起动着车后，如果需要让车辆走动起来，请松开刹车并缓慢加大油门，当车速加快使车辆能够保持平衡了，再收起双脚放在脚踏板上。

### 警告

- 禁止穿戴任何可能会缠住车辆或会挂在树枝灌木上的宽松衣物。
- 上坡时不能让发动机转速过高，否则，容易损坏发动机内部机件。
- 下坡时不可熄火滑行，以免降低消声器内触媒寿命。

## 驾驶要领

如果您初次驾驶这种车型，我们建议您在非公共的道路练习，直到您熟悉此车的控制方法和操纵方法。

单手驾驶是很危险的，应双手牢牢握紧方向把，双脚放在搁脚踏上行驶。不论任何情况，不可双手离开方向把行驶。

在要转向之前把速度减低到安全车速。

路面潮湿光滑，轮胎摩擦力小，制动能力和转弯能力自然降低，因此必须提前减速。

横风通常最容易发生在隧道出口、山谷或是大型车辆由后面超车时，您必须小心镇定，减速行驶。

遵守交通规则和限制速度。

## 危险

- 本摩托车装配有点火电路和起动电路的互锁开关。发动机只能在如下条件下起动：收起侧停车架，并握紧刹车手柄。

发动机的起动：当车辆解锁后，整车通电，此时检查熄火开关是否在  位置。

当发动机在冷机状态时

1. 收起侧停车架。
2. 油门控制手把处于怠速位置。
3. 先捏刹车手柄，再按电起动按钮  起动。

当发动机在冷机状态难起动时

当发动机在冷机状态难起动时

1. 收起侧停车架。
2. 先捏刹车手柄，转开油门 1/8 开度，再按电起动按钮  起动。
3. 发动机起动后，让发动机继续运转至充分预热。
4. 当发动机多次起动仍难以起动时，可能已经淹缸，执行清缸程序：油门全开，按下起动按钮 3 秒。

## ⚠ 警告

▪ 天气越冷，发动机需要预热的时间越长。发动机充分预热后行驶，可减少发动机的磨损。

### 当发动机在热机状态时

1. 收起侧停车架。
2. 油门控制手把处于怠速位置。
3. 先捏刹车手柄，再按电启动按钮  启动。

### 当发动机在热机状态难启动时

1. 收起侧停车架。
2. 先捏刹车手柄，转开油门1/8开度，再按电启动按钮  启动。
3. 当发动机多次启动仍难以启动时，可能已经淹缸，执行清缸程序：油门全开，按下启动按钮3秒。

## ⚠ 注意

- 发动机的启动：当车辆解锁后，整车通电，此时检查熄火开关是否在  位置。
- 天气越冷，发动机需要预热的时间越长。发动机充分预热后行驶，可减少发动机的磨损。

## ⚠ 警告

- 养成习惯，在启动时收起侧停车架，油门回到底，握紧左刹车手柄后再启动，避免万一出错，启动时向前冲出。只有收起侧停车架，握紧后刹车手柄才能够启动车辆。
- **缺失燃油或机油不足时，严禁启动摩托车！**

## 制动和停车

1. 把油门控制手把向前转动，使油门完全回位。
2. 同时使用前制动手柄和后制动手柄制动。
3. 如果摩托车要用侧停车架在缓坡路面停车，尽量使车头向上坡的一面，以免因侧停车架转动而翻车。
4. 把右手把上的熄火开关打到熄火档，发动机停止工作。
5. 把方向把打到最左边，按“”按钮2-3秒，整车自动锁住方向把，整车断电。
6. 摆动方向，确认方向把已上锁。

## ⚠ 危险

- 车速过高，制动距离会相应加长。一定要保证前面车辆或物体与您的距离，足够让您制动摩托车，避免引起追尾。
- 只使用前制动器或后制动器是很危险的，这种制动方法会引起打滑而失控。湿滑路面以及转弯的地方，都要小心轻轻使用制动系统。在不平的路面或光滑路面上的紧急制动，会使摩托车失去控制。
- 转弯时紧急制动，会使车辆失去控制，需在转弯前制动，降低车速。
- 发动机工作和刚停转不久时，消声器的温度很高，请勿触碰以防烫伤。
- 只用后制动器制动将使制动系统加速磨损，而制动距离越来越长。
- 骑行后消声器及其装饰罩表面温度较高，请勿触摸、依靠，避免烫伤甚至是失火。



## 防抱死制动系统 (ABS)

此车型装有防抱死制动系统 (ABS) 前轮、后轮, 可以防止在紧急制动时出现轮子长时间锁死不转的状况。



### ⚠ 注意

- ABS不会减少制动距离。在某些情况下, ABS可能会导致更长的制动距离。
- 车速低于10km/h时ABS不起作用。在制动时, 制动手柄会有弹手感, 这是正常的。
- 一定要使用推荐的前/后轮胎以确保ABS的正确运转。
- 当您把后轮抬高地面并转动后轮时, ABS指示灯可能会亮起, ABS系统关闭。每次将后轮抬高地面并转动后轮时, 务必重启整车电源, 让ABS恢复正常状态。
- 如果指示灯出现下列任何一种情况, 说明您的ABS系统存在严重问题。此时请减速, 并尽快到升仕特约经销商处检查。
  1. 骑乘时指示灯常亮或闪烁。
  2. 速度高于5km/h时, 指示灯不熄灭。
  3. ABS指示灯亮起, 制动器照常工作, 但不具有防抱死功能。

## 牵引力控制系统 (TCS)

1. 本车辆TCS默认为常开状态, 即每次熄火关机再开机着车之后, TCS恢复为开启状态。
2. TCS功能在仪表上的显示图标为“”。当“”灯亮起表示TCS功能处于关闭状态, 当“”灯熄灭表示TCS功能处于开启状态。

## 关闭或开启TCS的操作

TCS功能在仪表上的显示图标为“”, 当“”亮起表示TCS功能处于关闭状态, 当灯熄灭表示TCS功能处于开启状态

关闭:

- (1) 车辆处于开机点火着车的状态。
- (2) 通过左手边SET、MOD按键进入仪表主菜单稳定系统页面, 选择关闭。
- (3) 如果“”灯亮起表示TCS功能已关闭。



开启:



- (1) 车辆处于开机点火着车的状态。
- (2) 通过左手边SET、MOD按键进入仪表主菜单稳定系统页面, 选择开启。
- (3) 如果“”灯熄灭表示TCS功能已开启。

### ⚠ 注意

▪ 需要激烈驾驶时请提前关闭TCS功能, 否则会影响驾驶感受。

1. 支起主支架加油门、车辆陷入泥地、沙中或其他软质路面时, 当后轮转动时速大于5km/h, 时间超过5秒后, TCS会自动关闭。此时TCS开关不再起作用, 必须关机后再开机TCS才会恢复开启的状态。

2. 骑行中当ABS介入时, TCS功能会自动关闭, 这时“”灯亮起, ABS退出后, TCS功能又会自动开启, 这时“”灯熄灭。

3. ABS功能异常时, TCS会自动关闭, 这时“”灯亮起。ABS功能恢复正常后, 关机再开机, TCS功能就会恢复, 这时“”灯熄灭。

4. 车辆开机并且打开熄火开关, TCS会进行自检, “”灯会亮1秒钟, 然后熄灭。

## 新车磨合期

正确的新车磨合能延长摩托车的使用寿命，同时也能充分发挥新摩托车的性能。下面列出磨合的正确方法。

## 发动机磨合期

下面表格推荐了在磨合期间建议的油门开度：

最初1000公里：

不超过1/3油门

直到1600公里：

不超过1/2油门

超过1600公里：

不设限制

## 发动机的转速

为保护发动机零部件，发动机限制转速9600rpm，当发动机转速达到限制转速后，转速会在限制转速附近自动调整，转速会有波动，属于正常现象。

## 轮胎的磨合

像发动机的磨合一样，新轮胎需要正确的磨合才能保证更好的性能。在使用新轮胎的最初150公里内，逐渐增加转弯的倾斜角度来磨合轮胎的接地表面以达到更加好的性能。在使用新轮胎的最初150公里内避免急加速、急转弯和紧急制动。

### ⚠ 危险

▪ 如果轮胎磨合不好，会造成轮胎打滑，失去控制。更换轮胎后，驾驶要格外小心。按照本节内容正确磨合轮胎，在使用轮胎的最初150公里，避免急加速、急转弯和紧急制动。

## 避免长时间全油门运转

避免长时间全油门运转，由于发动机处于全新状态，在最初的1600公里切勿过度施加载重。在磨合期间，发动机内的各零件会自我彼此磨损与抛光，以达到正确的运转间隙。在此期间，必须避免长时间全油门运转，或是导致发动机过热的任何条件。

## 驾驶前先让机油循环

无论在热机状态或冷机状态，起步以前，都应让发动机有充分的怠速运转时间。以使机油流到所有润滑部位。

# 部件安装位置

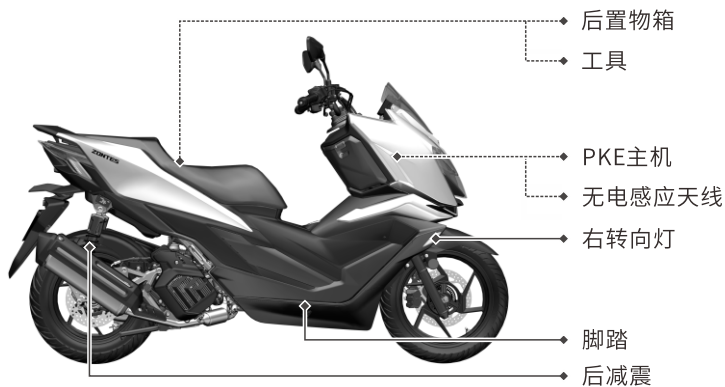

# 部件安装位置

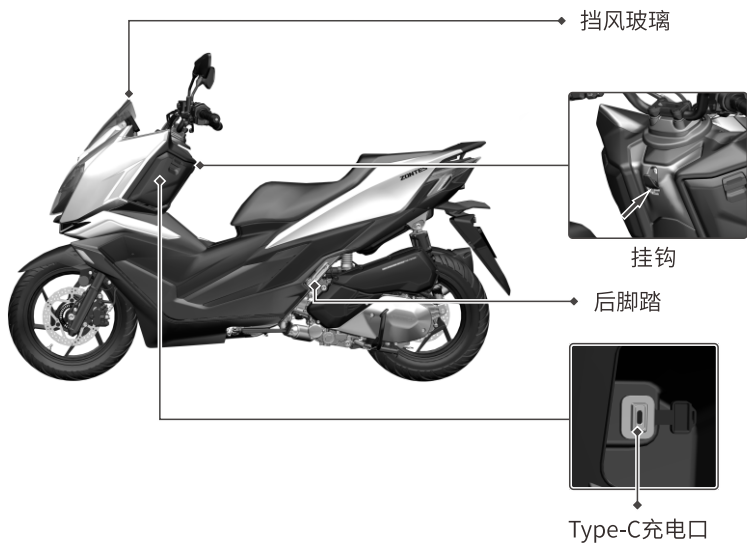

## 左右手把开关

### 转向信号操作

开关推向左 ←，左侧转向灯闪烁。当推向右 → 时，右侧转向灯闪烁，仪表盘面上对应的转向指示灯同时点亮。

### 喇叭按钮

按下按钮，喇叭鸣响。

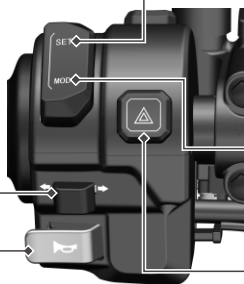

### 仪表操作按键

**SET键**：短按SET进入主菜单 / 确定选择。主界面长按该按键可快速进入投屏界面，投屏界面长按该按键可回到主界面（仅快捷进入投屏界面才可快捷退出）。禁止驾驶车辆时操作此按键

**MOD键**：选择下一项。禁止驾驶车辆时操作此按键。

### 危险警告按钮

按下按钮，四个转向灯闪烁，用来提示和警告周围车辆注意安全。

### 远近光超车灯开关

默认近光，往上挑开启远光，往下按开启超车灯。

☰☐：超车灯

☷☐：近光灯

☷☐：远光灯



### SEAT开关

短按一下，开启坐垫锁。

# 左右手把控制系统

## 左右手把开关



### 怠速停止开关按钮

按下按钮开启自动启停功能，再次按下按钮关闭自动启停功能

### ⏻ 开机键

短按：车辆开机。  
长按：车辆关机。

### 🔌 熄火点火开关

此开关是一种摇板式开关，拨在“⏻”位置时，电路接通，电机才能发动。若把开关拨在“🔌”位置，起动电路完全切断，电机不能起动（此方法可以紧急熄火）。

### ⚡ 电起动开关

按下此按钮能接通起动电路，在起动时必须收起侧停车架，确认发动机熄火开关处于⏻位置后，并握紧刹车手柄，方能起动。

## ⚠ 注意

▪ 连续起动发动机，每次起动时间不要超过5s，因为大量放电会使电路和起动电机异常发热，试开几次后仍不能起动时，应停下检查供油系统和起动电路系统。



### 🔆 灯光开关

短按开启车辆灯光，配合左手把远近光超车灯开关使用。

## 怠速停止系统

### 通过启停开关，可以启动和停用怠速停止系统

1. 开启：当按下启停开关时，启停指示灯“(A)”亮2s后灭。在驾驶期间，当怠速停止系统准备停止发动机时，启停指示灯会常亮。当怠速停止系统使发动机停止运转时，启停指示灯闪烁。

2. 关闭：当再次按下启停开关时，启停关闭指示灯亮起“(A)OFF”。

### 启动怠速停止系统

当满足以下要求并且启停开关处于启动状态时，怠速停止系统准备使发动机停止运转，同时启停指示灯变亮。

- 抬起侧支架
- 通过电启动按钮启动发动机
- 充分预热发动机，使发动机水温大于65℃
- 以超过15km/h (9mph) 的速度驾驶车辆超过3s以上

### 怠速停止系统的安全保护措施

当启停指示灯正在闪烁时，不可以离开车辆，若离开车辆，必须将熄火开关拨到“(A)”位置。

- 如果油门被打开，则发动机可能会意外启动

### 使发动机重新启动

检查启停指示灯是否正在闪烁，然后再打开油门。

- 如果它不闪烁，则不能通过怠速停止系统重新启动发动机。
- 当怠速停止系统使发动机停止运转时，若打下侧支架，正在闪烁的启停指示灯被关闭，此时打开油门，发动机将无法重新启动，并且电启动按键将被禁用。

- 当怠速停止系统使发动机停止运转时，若把启停开关按起，则怠速停止系统将被取消，此时打开油门，发动机将无法重新启动，需按电启动按键启动发动机。

### 注意

- 通过怠速熄火系统长时间停车会导致蓄电池放电。
- 若电池电量低，请将启停开关按起，并且不可以使用怠速停止系统。
- 如果启停指示灯闪烁（启停开关已按下），打开油门，发动机不启动，请检查是否电池电量低，或者检查仪表故障页是否有启停故障。如有故障请到经销商处检查。

# 怠速停止系统

## 故障指示

ISTOP控制器启停灯显示状态表

类别	内容	显示状态	
ISTOP	ISTOP功能打开	亮2s后灭	亮2s后灭
	ISTOP熄火激活	常亮	常亮
	ISTOP启动激活	闪烁	亮0.5s灭0.5s
	未接收到温度/节气门信号	闪烁2次	闪烁:亮1s灭1s 间隔:灭3s
	熄火信号已发,但未熄火	闪烁3次	
ISTOP亏电	闪烁4次		
故障	霍尔开路	闪烁1次	闪烁:亮1s灭1s 间隔:灭3s
	霍尔短路	闪烁2次	
	过流保护	闪烁3次	
	电机堵转	闪烁4次	
	过压保护	闪烁5次	
	继电器开路	闪烁6次	
	继电器短路	闪烁7次	
	启动超时	闪烁8次	
	充电回路故障	闪烁9次	
	通讯故障	闪烁10次	
电池亏电	闪烁11次		

当仪表启停故障灯出现故障闪烁时,请转到仪表车辆信息页查看具体故障。

故障码	故障类型
2001	霍尔开路
2002	霍尔短路
2003	过流
2004	堵转
2005	过压
2006	继电器开路
2007	继电器短路
2008	启动超时
2009	充电回路故障
200A	通讯故障
200B	电池亏电

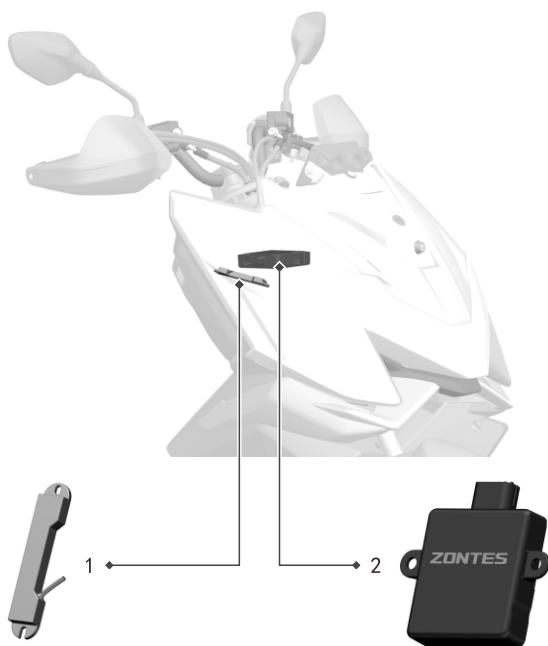

## PKE（无钥匙进入系统）使用说明：

- 无电感应天线(图1)
- 3代PKE主机(图2)
- 感应钥匙3代(图3)

# PKE无钥匙控制系统

## 感应钥匙的使用

该车配备有两个感应钥匙，其中一把请妥善保存以供备用。

两个感应钥匙上均贴有条形码贴纸，与PKE主机上条形码贴纸的编号相互对应。PKE主机可自动识别靠近车辆的一把钥匙，无需激活。任何时候，最多只有一把感应钥匙在工作。

### ⚠ 注意

▪ 感应钥匙上有绿色和红色两颗LED，车辆检测钥匙时LED会闪烁。当感应钥匙的电池电量充足时LED闪烁绿色，当电量不足时LED闪烁红色（刚装上钥匙电池时红色和绿色钥匙灯会同时闪烁一次）。受钥匙电池规格容量限制，CR2032纽扣电池使用寿命约18个月（具体根据各人使用情况而定）。如果您的感应钥匙不灵敏或感应钥匙指示灯闪红灯了，请考虑更换钥匙电池。

## 坐垫锁的使用

(1) 关机状态，检测到钥匙时按下对应按键。

(2) 车辆开机且静止熄火状态时，按下坐垫锁按钮打开坐垫锁。

## 无电感应启动模式

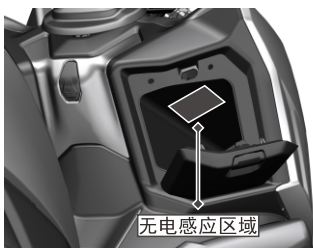

当感应钥匙电池电量不足或者没有钥匙电池时，可通过无电感应模式开机，具体步骤如下：

- 车辆关机且龙头锁关锁状态下长按右手把“⏻”按键，听到第一次“滴”一声，或者在车辆关机状态短按右手把“⏻”按键，听到第二次“滴”一声。
- 5秒内将钥匙感应区(图1)，紧贴无电感应区域。



### ⚠ 注意

- 也可以先将钥匙感应区（图1）紧贴无电感应区域，然后再进行以上步骤的操作。
- 无电感应开机后不再检测钥匙，离开车辆时请注意关机。

## PKE开机

短按“”按键，转向灯双闪两次，龙头锁自动解锁，随后蜂鸣“滴”2声提示，电路接通。

### ⚠ 注意

▪ 如果龙头锁没解锁成功，可能是手把别住了龙头锁锁止轴，轻轻转动手把，让锁止轴自由活动，或是电池电量过低导致无法开锁，请检查电池电量是否正常。当龙头锁开锁失败时，有30秒的时间允许开启油箱锁和坐垫锁，此时短按“”按键不起作用，长按“”按键或超过30秒后自动退出此模式。

### ⚠ 危险

▪ 使用无电感应或蓝牙模式应强制开机时，请务必将方向把打到最左边，确认龙头锁锁芯已经收回后再使用车辆。

### ⚠ 注意

▪ 若检查电池电量正常后，短按“”按键，车辆不能开机但主机发出“滴”1声提示，请检查钥匙电池电量并尝试使用无电感应启动模式（具体操作参考无电感应启动模式说明）。若电池电量正常，主机没有发出“滴”一声提示，请检查车辆主保险、充电保险和PKE保险是否正常，更换保险务必更换同规格保险。

▪ 当车辆蓄电池没电时，需要按照官网指引视频搭电打开坐垫将电池拆出充电。

### ⚠ 注意

▪ 当使用完车辆离开时，请注意手动关机上锁。

## PKE关机

整车停稳后，发动机熄火，手把摆到最左边，长按（按住 $\geq 2$ 秒后松开）“”按键，转向灯双闪两次，龙头锁自动上锁，然后蜂鸣器“滴”1声提示，整车断电。

### ⚠ 注意

▪ 关机后，请检查龙头锁止状态，如果龙头未锁止，请把手把摆到最左边，车辆会自动上锁。若手把没摆到最左边关机、禁止推车、车辆滑行，防止手把摆到最左边时龙头锁止，发生危险。推车或下坡滑行时，确保PKE已开机（龙头锁处于开锁状态）。

### ⚠ 注意

▪ 钥匙电池建议每年更换一次。

▪ 车辆尽量不要加装影响钥匙信号的设备，如GPS、行车记录仪、无线充电器等。

▪ 钥匙尽量远离手机、充电宝、蓝牙耳机充电仓等干扰源，尽量不要跟饭卡、门禁卡、NFC卡、汽车钥匙、金属挂件等放一起，不能佩戴金属，导电材料或导磁材料的保护壳。

▪ 如车辆附近有强干扰源影响钥匙信号，可通过应急启动方法、手机远程和蓝牙控车功能解锁车辆。

# PKE无钥匙控制系统

## PKE故障提示

当检测到车辆异常情况时，车辆会通过长短不一的蜂鸣器声音和故障代码来提示车主，具体含义如下表所示：

项目	提示音	故障码	报警内容
开机键卡键	一长二短	8002	每次开机后检测到按键卡死,10秒后报警一次(只报警一次)。
坐垫锁键卡键	二长	8005	按键卡死后开机,10秒后警报一次并动作一次:开机后卡死,卡死10秒内警报一次并动作一次。
高频接收异常	二长一短	8006	每次正常开机检测到PKE主机高频接收异常,警报一次(只警报一次,无电感应开机APP开机不检测此项)。
没有配对遥控器	二长三短	8008	每次按红色开机时检测到PKE主机没有配对遥控,警报一次(只报警一次)。
遥控器电量低	三长	8009	每次正常开机时检测到应答器电量异常信号,警报一次(只警报一次,无电感应开机和APP开机不检测此项)。
龙头锁开异常	五短	8010	每次开机时检测到开锁信号异常,警报一次(只警报一次)。
龙头锁关异常	五短	8011	每次开机时检测到上锁信号异常,警报一次(只警报一次)。
遥控器远离检测区域	八短	8014	正常开机后,PKE主机工作时接收不了应答器对答信号后报警并关机(无电感应开机和APP开机不检测此项)。

## 仪表模式选择

该仪表有3种风格模式，可根据使用场景和个人喜好切换使用。以下仅用风格1界面做仪表简要说明。

随着仪表功能更新，可能内容会发生变化，请以您的实车为准。

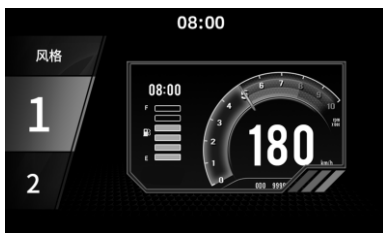

主题1



主题2



主题3  
(投屏模式)

### 警告

- 发动机熄火时，不要长时间操作仪表功能。这会导致蓄电池电量过低或耗尽。
- 基本操作：您可以使用左手把按键操作及设置仪表的各种功能。
- 车辆行驶过程中禁止使用手把操作仪表进入主菜单。

## 指示灯及报警灯

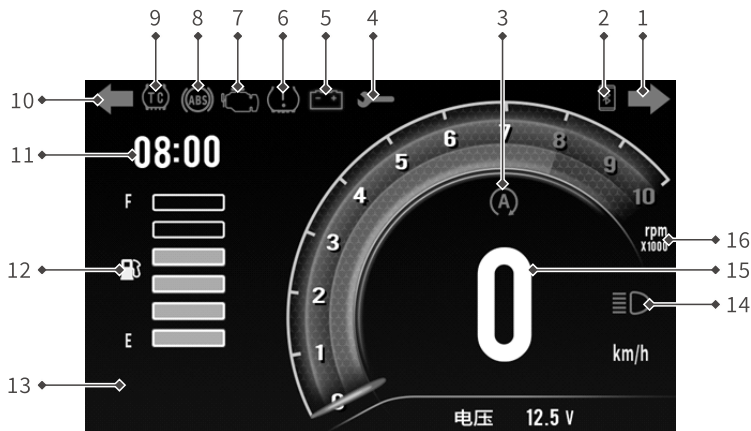

1. 右转向指示灯 “➡”
2. 蓝牙指示灯 “📶”
3. 启停指示灯 “(A)”
4. 维修保养提示灯 “🔑”
5. 蓄电池低电压报警灯 “🔋+”
6. 胎压指示灯 “(T)”
7. 发动机电喷故障报警灯 “🔧”
8. ABS 系统报警灯 “(ABS)”
9. TCS 系统报警灯 “(TCS)”
10. 左转向指示灯 “⬅️”
11. 时钟 “08:00”
12. 燃油表 “🛢️”
13. 水温报警灯 “🌡️”
14. 远光指示灯 “☰”
15. 车速表 “km/h”
16. 转速表 “rpm x1000”

### 右转向转向灯 “➡️”

当切换方向灯开关时，此指示灯开始闪烁。

### 蓝牙提示灯 “📶”

当连上手机蓝牙时点亮。

### 启停指示灯 “(A)”

启停指示灯：启停功能开启，(A) 指示灯长亮3S后熄灭，启停功能关闭指示灯 (A) 点亮

### 维修保养提示灯 “🔑”

参考定期维护保养表-发动机机油。

仪表重置保养里程操作：您可在二级菜单-车辆信息里面查看剩余保养里程，此页面下长按“SET”8秒可重置，进入下个保养周期。（注意：此操作不可逆！）

### ⚠️ 警告

- 当维修保养提示灯点亮时，表示摩托车已行驶一定里程，需要更换机油保养发动机，不保养而继续驾驶摩托车会损坏发动机和传动系统。
- 当维修保养提示灯点亮时，请关闭发动机，请检查发动机机油的油位，确定机油量是否正确和是否需要更换机油。

## 蓄电池低电压报警灯 “”

发动机未启动情况下，持续5秒检测电压， $\leq 11.7V$ 显示符号闪烁报警（闪烁频率1Hz， $> 11.9V$ 持续5秒自动解除报警）。

发动机启动情况下，持续5秒检测电压 $< 12.6V$ 显示符号闪烁报警（闪烁频率1Hz， $\geq 12.6V$ 持续5秒自动解除报警）。

若发现电压显示大于15V，必须立即停止使用车辆，请交给升仕旗舰店或经销商检查摩托车。

## 胎压提示灯 “”

当胎压功能关闭时，不会再进行报警。

当胎压功能打开时，出现胎压和温度异常时，报警灯点亮，需要维修检查。

## 发动机电喷故障报警灯 “”

发动机起动车后，在正常运转时，电喷故障灯处于熄灭状态，若此时电喷故障信号灯点亮，表明电喷系统有故障。

### 警告

▪ 当电喷系统报故障时，继续驾驶摩托车可能会损坏摩托车，请交给升仕旗舰店或经销商检查电喷系统。

## ABS报警灯 “”

当车辆重新上电时，ABS指示灯常亮，当车速达到约5km/h时熄灭。如果驾驶时常亮（详见1-5）。

### 警告

▪ 若在车速达到5km/h后ABS警告灯并未熄灭，或骑乘时警告灯亮起，请特别注意以避免紧急刹车时车轮锁死。

### 注意

▪ 若警告灯并未如上文所述产生作用，或者骑乘时警告灯亮起，则ABS有可能失效，请速交升仕旗舰店或经销商维修。

## TCS系统指示灯 “”

（详见TCS部分）。

### 警告

▪ 若在车速达到5km/h后TCS警告灯并未熄灭，或骑乘时警告灯亮起，请特别注意以避免后轮发生侧滑。

### 注意

▪ 若警告灯并未如上文所述产生作用，或者骑乘时警告灯亮起，则TCS有可能失效，请速交升仕旗舰店或经销商维修。

## 左转向灯 “”

当切换方向灯开关时，此指示灯开始闪烁。

## 时钟 “8:00”

二十四小时制。

## 燃油表 “”

最后一格开始闪烁时的剩余油量：约1.1L，低油量指示灯同时变黄显示。

## 远光指示灯 “”

使用前照灯的远光灯时，远光指示灯便会点亮。

## 水温报警灯 “”

水温报警灯：开机之后，温度达到115℃水温报警灯点亮，需要检查冷却系统。

## 车速表 “km/h”

车速表：0-199km/h

## 转速表 “ $\frac{\text{rpm}}{\times 1000}$ ”

转速表：0-10000rpm

## 仪表显示



电压

## 电压

显示电压数值

发动机未起动情况下检测电压 <

11.9V显示符号闪烁报警（闪烁频率1Hz，≥12.1V延时5s自动解除报警）。

发动机起动情况下检测电压 <

12.6V显示符号闪烁报警（闪烁频率1Hz，≥12.6V延时5s自动解除报警）。

若发现电压显示大于15V，必须立即停止使用车辆，请交给升仕旗舰店或经销商检查摩托车。



里程表

## 里程表

总行驶里程。

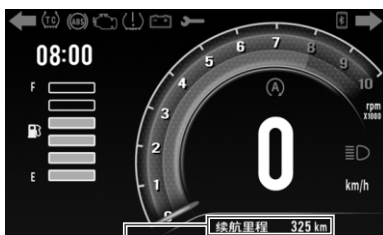

续航里程

## 续航里程

表示剩余燃油还可以行驶的路程。根据平均油耗和燃油量进行计算。

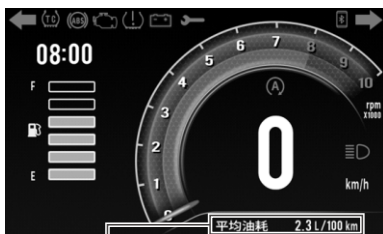

平均油耗

## 平均油耗

显示平均油耗，显示范围：0.0-9.9L/100km；初始显示：显示“-”，当小计里程累计不到0.5km时显示“-”，主界面长按“MOD”键重置平均油耗

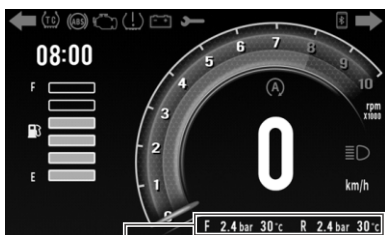

胎压、轮胎温度

## 胎压显示:

轮胎压力和温度显示栏。



平均车速

## 平均车速

显示平均车速重置后的平均车速。显示范围：0-199km/h；初始显示：显示“--”，当小计里程累计不到0.1km时：显示“--”，主界面长按“MOD”键重置平均车速。

## 菜单结构

主界面	一级菜单	二级菜单	三级菜单	四级菜单
	仪表设置	语言设置	中文	
			英文	
		背光设置	1.....5档	
			自动	
		时钟设置	自动校准	
			手动校准	
		蓝牙设置	开	
			关	
		单位设置	公制	
			英制	
	风格切换	风格1		
		风格2		
		风格3		
	车辆信息	胎压	胎压监测:[开]	胎压监测:[关]
			单位:[kPa]	
			单位:[bar]	
		单位:[psi]		
		车辆信息		
		版本信息		
	稳定系统	TCS	开	
关				
返回				

# 仪表

## 语言设置

更改系统语言。



## 背光设置

您可以选择5个背光亮度级别中的一个或选择自动调整（根据光电传感器自动调整亮度）。

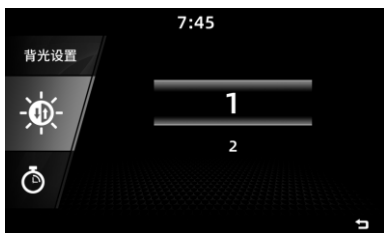

## 时钟设置

自动校准：每次开机自动同步GPS的时间，并可根据当地时间手动设置时和分操作：进入手动设置按照时、“分”顺序设置，光标选中时，使用“SET”或“MOD”直至显示您需要的数值，短按“SET”键确定并切换。



## 蓝牙设置

配对：在两个蓝牙设备能够互相建立连接之前，它们必须相互识别到对方。此互相识别过程称为配对。一旦识别到设备将会进行储存，因此只在首次接触时必须进行配对。首次配对时，手机要打开蓝牙界面，以便于仪表能准确识别到手机蓝牙  
配对前提条件：

设备的蓝牙功能必须打开，设备必须允许被其它设备发现。

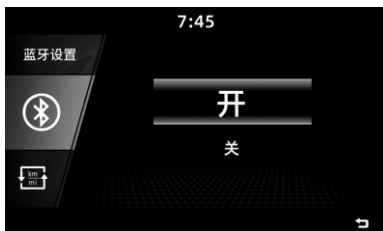

## 车辆版本信息

车辆信息：显示PKE、ECU、ABS、启停故障和胎压当前故障及剩余保养里程等信息。

版本信息：显示仪表、PKE、ECU、ABS、启停、龙头锁版本信息。



## GPS指示灯 “GPS”

绿色表示定位信号好，车辆可以正常定位。

黄色表示定位信号强一般，定位可能有偏差。

红色表示定位信号差，车辆无法定位。

4G信号灯 “”

4G信号强度指示，信号越好时图标越接近满格。

钥匙编号 “”

表示当前使用钥匙的编号，跟升仕智能APP中的钥匙编码一一对应，如：1号钥匙对应APP中【0】钥匙编码，2号钥匙对应APP中【1】钥匙编码，以此类推，每辆车最多可有4把钥匙。

## 保养信息

您可以在车辆信息里面查看剩余保养里程，在剩余保养里程显示页面长按“SET”8秒可重置，进入下个保养周期。



## 胎压信息

胎压监测设置打开时，车辆每次开机，轮胎气压和温度显示

（TPMS传感器仅在超过最低速度后才会向车辆发送信号）。

胎压单位设置：短按“SET”键切换kPa/psi/bar单位，以方便您的阅读习惯。

## 胎压学习：

（1）让摩托车的前（后）轮的气门嘴旋转至12点钟方向，并停放5分钟以上，然后操作仪表进入胎压学习模式，即仪表上电→进入菜单→胎压设置界面→打开胎压监测→将前（后）轮设置为“学习中”状态。

（2）给对应前（后）轮持续放气，直到仪表显示传感器ID、当前胎压和胎温数值，仪表显示“已学习”状态。此时再充气到额定胎压值，仪表更新显示充气后的数值，即为学习成功。

（3）前（后）轮学习成功后，间隔1分钟以上，再操作仪表学习另一个车轮，避免出现前后交叉学习的情况。如果学习不成功，需重复上述操作。



# 维修保养

## 首次保养

初始1000公里维护保养是必须遵循的项目，使车辆保持最安全、最高效的状态。确保安全是车主/驾驶员的义务。

### ⚠ 警告

- 骑乘前未能进行正常保养或未能正确排除故障都可能引发导致重伤或致命的事故。
- 请始终遵循本《用户手册》中提供的检查、保养建议和保养周期表。
- 如果不熟悉车辆维护，请交给升仕经销商进行维护。

## 保养安全

请在每次维护保养前阅读保养说明，确保您具备了必要的工具、部件和技能。我们无法提醒您在进行保养时可能出现的每一个危险。只有您自己才能决定是否应该执行保养维修。

### 保养时请遵循下列指南：

- 熄灭发动机，并拨下钥匙。
- 用侧停车架将摩托车放置于稳固平坦的地面上，或用主支架进行支撑。
- 请在开始操作前等待发动机、消声器、制动器和其它高温部件冷却，否则可能导致灼伤。
- 只在指定情况下起动发动机，而且要在良好通风的环境下。

### ⚠ 警告

- 制动盘、制动卡钳、制动片在使用过程中可能会变得非常热。为了避免可能造成的灼伤，请让制动组件冷却后再触摸。

## 例行第一次检修

初始1000公里时的检修是非常重要的工作。在此期间，所有发动机零部件都已磨合。因此这次检修，应把各零部件重新调整，拧紧所有紧固件，更换被部件磨屑污染的机油。认真进行首次1000公里检修，将保证您的摩托车发挥较好性能并延长其使用寿命。

### ⚠ 注意

- 注意查看每次的定期维护保养，是否完全遵照本说明书的提示，认真进行。初始1000公里维护保养，应按本节所述方法进行。该节中的“危险”与“警告”，应特别注意。更换了不合适的零件会导致摩托车加速磨损，并且会缩短摩托车的使用寿命。当为您的摩托车更换零件时，请选择使用本公司的原厂零件。
- 维护保养过程中产生的废弃物，如清洗剂、废机油等应妥善处理，不要对环境造成污染。
- 维护保养表中规定了最少要做的保养。如果您的摩托车经常在严酷的环境下使用，维护保养应比表中规定的更多，如果您对维护保养周期有疑问，请咨询本公司有资格的维修单位。

## 定期维护保养表

①: 检查(必要时,进行清洁、润滑、调整或更换) ②: 更换 ③: 紧固 ☆: 注解

项目	驾驶前 检查	频率*1						年检	定期更换	参考 页码
		X1000公里 X1000英里	1 0.6	6 4	12 8	18 12	24 16			
发动机机油	☆	①	②	③	③	③	③	①	★注解1	6-11
机油滤清器	☆			②		②		②		6-13
空气滤清器(滤芯)				①		①		①	★注解2	6-18
发动机进风口滤芯	☆☆								每12000公里更换	6-18
轮胎	☆	①		①	①	①	①	①	检查胎压、胎面磨损	6-25
制动液面	☆	①		①	①	①	①	①	每2年更换一次	6-26
龙头锁内部活动机构	☆	①		①	①	①	①	①	★注解3	-
前减震器	☆☆	①		①	①	①	①	①	检查是否有渗漏	6-23
后减震器	☆☆	①		①	①	①	①	①		6-23
V型皮带	☆☆			①					每2万公里更换一次	6-24
转向机构中的螺栓、螺母	☆☆	①		③	③	③	③	③		-
副水箱液位	①	①		①	①	①	①	①	每3年或3万公里更换一次	6-16
制动片磨损	①	①		①	①	①	①	①	检查磨损情况	-
燃油液面	①	①								-
怠速	①								启动检查	-
摇架缓冲胶				①	①	①	①	①	3万公里更换	-
主支架				①	①	①	①	①	每6000公里清洁、润滑	-

## 定期维护保养表

①: 检查(必要时, 进行清洁, 润滑, 调整或更换) R: 更换 T: 紧固 ★: 注解

项目	驾驶前 检查	频率*1						年检	定期更换	参考 页码
		X1000公里 X1000英里	1 0.6	6 4	12 8	18 12	24 16			
消声器	☆			①	①	①	①	①	★注解4	-
油门握把自由角度	☆			①	①	①	①		自由间隙: 2.0-4.0mm	6-20
齿轮箱油	☆			R			R		★注解5	-
主动轮、从动轮	☆				①				★注解6-7	-
燃油管路	☆			①	①	①	①		检查是否渗漏	-
转向机构中的轴承	☆☆			①	①	①	①	①	15000公里补充黄油	-
整车紧固件、螺栓、螺母	☆☆			T	T	T	T	T		-
车轮、后摇臂的轴套和油封	☆☆			①	①	①	①	①	检查磨损情况	-
火花塞	☆☆					①		R		6-11
制动软管	☆☆					①		①	检查是否渗漏	-
气门间隙	☆☆							①	检查是否渗漏 ★注解8	-
空气滤清器和油管				①	①	①	①	①		6-18
散热器管				①	①	①	①			-
制动系统						①		①	检查油杯液位, 卡钳浮动	-
电子坐锁、电子油箱锁								①	每6000公里清洁、润滑	-

✧：由经销商或有资质的维修单位提供该项服务，如车主拥有合适的工具、服务信息以及对机械有一定了解的可自行实施。

✧✧：基于安全原因此类项目应由经销商或有资质的维修单位提供该项服务。

✧ 注解1:最初1000公里或3个月(以先到达者为准)进首次保养, 仪表实际里程达到6000公里进行第二次保养, 往后每隔6000公里或15个月(以先到达者为准)进行一次定期维护保养。

✧ 注解2:在特别潮湿或灰尘较多的区域行驶时, 应频繁地进行维修保养工作

✧ 注解3: 每一万公里(6000英里)检查、清洗、润滑, 保养操作详见官网《龙头锁保养视频》。

✧ 注解4: 摩托车倒车外力撞击或刮蹭到消声器及防烫板, 首先要仔细检查外观、安装点牢固度和消声器缓冲胶是否变形, 发动机怠速后是否有漏气。内部异响或严重外观损伤通常需要更换, 所涉及的吊耳、支架、缓冲胶、螺栓, 损坏的零件都必须更换后才能继续骑行。

✧ 注解5: 齿轮箱油最初6000更换, 第二次为18000公里更换, 之后每12000公里更换一次。

✧ 注解6: ①主动轮和从动轮衬套建议每10000公里使用壳牌佳度S3 V220 C2极压润滑脂或相同粘度的耐高温2号润滑油脂进行保养及润滑, 以确保骑行舒适度。②传动系统: 若发现行驶速度明显下降, 建议随时针对CVT传动系统进行保养及检查, 必要时应提前更换。

✧ 注解7:因零件质量问题导致的CVT系统故障保修1年或6000公里, 超出其中一项三包失效。车辆使用过程中产生的零件正常磨损不属于三包范围, 对机械性能没有影响的感觉上的现象, 如声音振动等不属于三包范围。

✧ 注解8: 气门间隙(发动机冷却状态)进: 0.08~0.12mm、排: 0.18~0.22mm

✧ 检查前碟刹卡钳螺栓、前减震底筒螺栓、上下联板螺栓、上联板装饰螺母、碟刹盘和链轮螺栓(螺母)、后轮轴螺母及开口销、后摇臂螺母、侧支架熄火开关螺栓是否有松动。检查后轮轴开口销是否异常。

## 驾驶前检查

如果驾驶前没有很好地检查摩托车，而且没有正确维护保养，将增加发生意外的几率和摩托车损坏的几率。每次使用摩托车前总是检查摩托车，确定它可以安全运行。参考本《用户手册》维护保养的章节内容。

## 骑摩托车前请进行如下检查：

### 转向系统

- 转向灵活
- 运动没有妨碍
- 没有窜动与松动

### 油门

- 油门拉索间隙正确
- 操作平顺，回油门顺畅

### 制动器

- 制动手柄操作正常
- 制动液在制动液缸的下限位标记以上。
- 没有制动不灵的“海绵感”
- 没有拖曳（拖刹）现象
- 没有漏制动液现象
- 制动盘/片磨损不可超出限定范围

### 减震器

• 表面无异物附着，无渗漏油现象，运作顺畅

### 燃油

- 足够行驶计划路程的油量

### 发动机油

- **检查机油量是否足够，按照6-11页1至5步骤，机油量应在机油尺刻度上限和下限位置之间。**

### 灯光

• 前照灯、尾灯/制动灯、仪表照明灯、转向灯、前位置灯、牌照灯可正常点亮指示灯

### 指示灯

• 远光指示灯、转向指示灯可正常点亮

### 喇叭

- 功能正常

### 制动开关

- 功能正常

### 熄火开关

- 功能正常

### 侧停车架/点火互锁开关

- 操作正常

## ⚠ 注意

- 未能熟悉控制部件可能会导致车辆失控，从而造成事故或人身伤害。
- 请仔细阅读用户手册，以熟悉所有控制部件。如果有让您无法理解的控制部件或功能，请咨询升仕经销商。

## ⚠ 警告

- 安装非升仕正品部件可能会让您的摩托车变得不安全，可能会导致您受伤甚至死亡的事故。
- 请始终使用为您的摩托车设计并通过认证的升仕原装正品部件或替代件。

## 蓄电池

蓄电池位于座桶前端，拆卸蓄电池请按照如下顺序进行。



1. 使用T25内梅花扳手松掉两颗内梅花轴肩螺钉，拆下电池盖板（电池盖板背面插有保险盒，切勿暴力拉扯，以免造成扣位或线束断裂）。

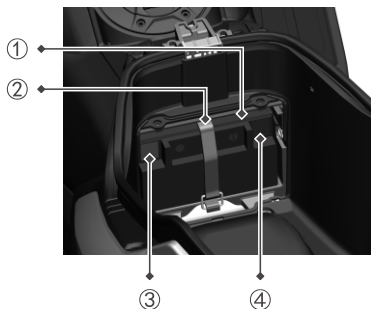

- ① 蓄电池
- ② 电池绑带
- ③ 电池负极线（黑色）
- ④ 电池正极线（红色）

2. 拨开黑色保护帽，拆下负极端（—），拨开红色保护帽再拆下正极端（+）。

### ⚠ 注意

▪ 拆卸电池后重新安装电池时，需要注意理顺周边线束，特别需要注意电池正极位置以及其它红色线需要避免碰到车架以及电池等金属，需要把电池完全装入电池盒内。

### 新蓄电池的启用

蓄电池安装：

1. 电池安装前检查电池外观，外壳应无伤痕、裂纹，电池上盖应密封良好，无漏液现象，端子应无歪斜、变形等不良。

2. 先接正(+)极线(红色导线)，后接负(-)极线。注意：不要接反正、负极，否则会损坏稳压整流器等电器件。

3. 拧紧螺栓后，在螺栓、螺母、端子上涂黄油或凡士林，以免生锈造成接触不良。

4. 将电池放入电池盒，并使用绑带固定好，检查电池无晃动即可。

## 清洁蓄电池

1. 拆掉蓄电池。
2. 如果端子刚开始腐蚀且上面覆有白色的物质，用温水清洗并擦干净。
3. 如果端子被严重腐蚀，用钢丝刷或砂纸来清洁和抛光。请佩戴安全眼镜。

## 更换蓄电池

更换蓄电池时应确认蓄电池型号，核实与原蓄电池型号是否一致。蓄电池的规格在摩托车设计时考虑了相对匹配，若换用不同型号蓄电池，可能会影响摩托车的性能和寿命，并有可能引发电路故障。

## 使用与维护

1. 每次电起动时间不要超过5秒，如果连续几次不能起动，应检查供油系统和起动、点火系统。
2. 以下情况会造成蓄电池过放电或充电不足从而缩短电池使用寿命：
  - 频繁电起动，
  - 骑行时间短、行驶距离短，
  - 长时间开机不点火，
  - 加装额外的电器件，如大功率射灯、音响、GPS等用电设备。
3. 起动机转动无力、灯光暗淡、喇叭声音嘶哑以及点火出现仪表黑屏重启等不正常现象时，应立即给电池补充电量。
4. 摩托车长期不使用时，应拆下电池单独存放，或者断开电池的连接线。请在摩托车停止使用前对蓄电池进行充电，并每三个月充电一次。

## 5. 充电注意事项：

- 不要给电池过充，过充会导致电池漏液、鼓包甚至炸裂，从而造成不同程度的危险。

## ⚠ 注意

- 不要用任何方式试图打开及改装电池。
- 避免在高温、明火附近使用或储存电池，否则可能会造成电池及车辆损坏。
- 请勿将电池的正负极安装错误，否则可能会对电池及车辆造成损坏。
- 请使用配套的螺丝及螺母牢固的连接安装电池端子，否则可能会对电池及车辆造成损坏。
- 使用或充电过程中，如发现电池出现异味、发热、变形、外壳褪色、以及其他一切异常情况，请停止使用，并立即将电池从车内移出。
- 该电池为车辆标配，请勿用于该摩托车起动之外的其它用途。
- 加装防盗器、GPS、雾灯等外部设备对电池以及整车电路有一定的影响，添加需选用合格的品牌产品，并接装在我司预留接口，不要私自改接电线，否则将导致我司车辆电路系统工作异常的可能、同时致使电池过度放电等不良。
- 不要破坏电池，电池内电解液对人的皮肤和眼睛有害，应避免溅到皮肤、眼睛和衣服上。一旦接触皮肤、眼睛后请立即用大量清水清洗，并去医院治疗。

## 工具包

短按右手把按钮“SEAT”打开坐垫，即可看见工具包位置。

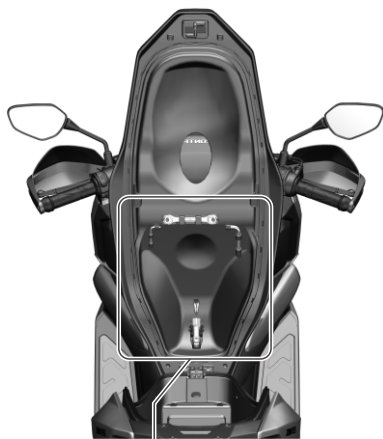

工具包

## 前置物箱挂钩

按压挂钩下方旋转后可见。

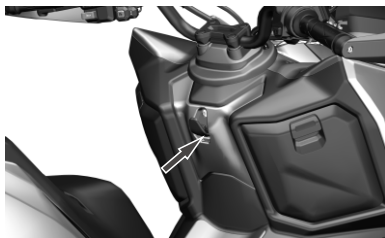

### 警告

- 挂钩负重建议1kg以内。

## 消声器

### 消声器的维护和保养

本车辆消声器装有触媒，可以有效减少摩托车运行过程中有害物质向大气排放。为让此装置有效工作，请参考“维修保养”一节里的定期检修表。

为提高消声器使用寿命，避免因不正常使用和维护而导致消声器锈蚀、触媒转化效率降低等故障。

### 请务必遵守以下事项：

- 禁止长时间原地高转速轰油门。
- 禁止长时间大负荷低速行驶。
- 禁止向消声器内加防锈油或者机油。
- 禁止在热车状态下用冷水直接冲洗消声器。
- 禁止熄火滑行。
- 禁止使用劣质机油。
- 使用无铅汽油。
- 及时清除消声器表面和尾部的污物。
- 保持发动机良好的运转状态，定期保养与检查。避免发动机燃烧不良导致尾气在排气管内二次燃烧导致触媒烧结失效。
- 安装消声器时，务必正确安装消声器密封垫。
- 消声器装饰罩安装时，务必在各螺钉点安装隔热垫，避免消声器高温烤坏装饰罩或造成起火危险。

### 警告

- 请注意下面所述事项及类似事项，如有违反极可能会引起零件或车辆损毁，甚至骑乘人员的伤亡。
- 行车时必须将侧停车架收起，以免转向时车辆翻倒，造成骑乘人员伤亡。
- 行车时必须检查制动系统是否正常工作，如有问题请立即检修。
- 非专业人员不可拔掉燃油管排出燃油，以免遇到明火损毁车辆，不要让摩托车的消声器接触异物，以免引起火灾，摩托车的使用、存放环境不得有火灾隐患。
- 车辆维修需要更换零件时，一定要用本公司的纯正部品，使用非纯正部品，特别是电器零部件，可能会损坏摩托车，甚至烧毁车辆。
- 请不要随意增加附件，特别是电器零部件，若接线不当或电器负载过大，可能会烧毁车辆。

## 火花塞

### 检查火花塞

火花塞是重要的零件，依据维护保养表规定，应定期拆下火花塞进行检查。火花塞的状况能显示发动机的状况。火花塞中间电极四周的陶瓷绝缘体应为浅棕色（车辆正常行驶时的理想颜色）。如果火花塞出现明显不同的颜色，则可能是发动机的运转不良所致。

若火花塞电极出现腐蚀、过度积碳或其他堆积物，应尽快更换。

1. 用硬铁丝或者钢针把火花塞上附着的积碳清除，再用塞尺将火花塞间隙调整到0.7~0.8毫米之间。

2. 当清除附着的积碳时，需同时观察火花塞瓷尖处的两种颜色，这颜色告诉您标准火花塞是否适用。使用过的正常火花塞点火区域呈浅棕色，若绝缘体呈灼白状，电极烧蚀，改用冷型火花塞较为合适。

### 升仕指定火花塞：

NGK / CR8E

### 更换火花塞

1. 拆下火花塞帽。（拆装方法见官网相应视频）
2. 用火花塞扳手拆下火花塞。
3. 检查火花塞。

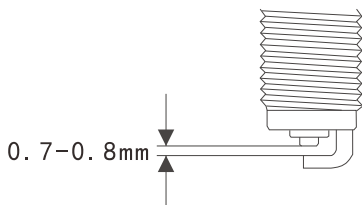
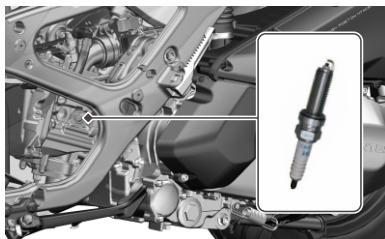

### 火花塞间隙：

0.7-0.8mm

### 安装火花塞

清洁火花塞垫圈的表面与接触面，并擦掉火花塞螺纹上的污垢。

若积碳较多时，用硬铁丝或者钢针把火花塞上附着的积碳清除。

### 锁紧扭力：

火花塞：

13N·m

### 警告

- 火花塞安装不正确会损坏发动机缸头。安装火花塞的扭矩过大或使螺纹乱扣，也会损坏发动机缸头，因此要仔细地安装火花塞。若安装或更换一个新的火花塞时没有扭力扳手，拧到有阻力后，再拧紧3/8圈（135°）。如果使用旧火花塞，拧到有阻力后，再拧紧1/12圈（30°），但是火花塞应尽可能拧到规定的力矩。
- 污物会通过火花塞安装孔进入发动机，会损坏发动机。拆下火花塞后，必须用无纺布或其它不会掉屑或无残留的干净软质布料等遮挡火花塞安装孔。

## 发动机机油

发动机能否经久耐用，选用优质机油和定期更换新油很重要。定期检查机油的油位和定期换油的工作，是维护保养项目里必须进行的两项重要任务。

### 检查机油的油位

1. 将摩托车停在平坦地面，撑起主支架使其处于直立状态。
2. 起动发动机并怠速运行3-5分钟（温度低于10℃时，怠速运行时间适当延长）。
3. 发动机熄火并等3-5分钟。
4. 逆时针旋出机油尺，用不掉屑的干布或餐巾纸擦干净后插入原位（不要旋入）再取出机油尺观察机油，油位应介于最低与最高油位标线之间。

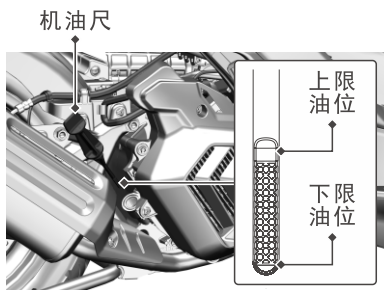

### 警告

▪ 发动机机油太多或太少时，运行发动机会损坏发动机，将摩托车停在平坦的地面上，通过机油尺刻度线检查机油的油位，油位必须介于最低与最高油位标线之间。检查油位时，确定摩托车保持直立，摩托车略倾向任一侧都有可能导致检查错误。

## 更换发动机机油

### 更换机油

在达到每个维护保养周期时，更换发动机的机油。更换机油应在热机的情况下进行，这样旧机油能排出的更彻底。步骤如下：

1. 用侧车架将摩托车停在平坦的地面上。
2. 逆时针方向旋出机油尺。
3. 在发动机放油螺栓下面放置泄油盘。
4. 用14#梅花扳手拆下发动机放油螺栓，并放出旧机油。严禁在放机油过程中启动或运行发动机，启动发动机前必须保证发动机内有足够的机油。

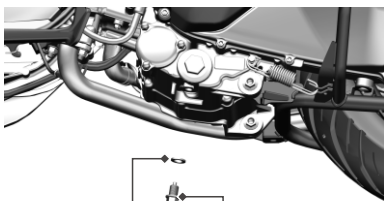

垫片 发动机放油螺栓

5. 安装发动机放油螺栓及垫片，拧紧放油螺栓至规定扭力。拧紧力矩：25N·m。

6. 从机油口加入800ml（若更换了机油滤清器，则加入870ml）SN 5W-40或比API SN更高质量级别的四冲程摩托车发动机机油；擦干净机油尺螺纹和箱体上的O圈槽，确保没有杂质且O圈无破损后拧入机油尺并旋紧。

### 警告

▪ 如果没有使用规定的机油，可能会损坏发动机。

7. 起动发动机并怠速数分钟，检查拆装过的零件处是否渗漏。若有漏油，请立即将发动机熄火检查原因。

8. 让发动机怠速运行5分钟，然后熄火停机3分钟，通过机油尺的刻度线检查发动机机油的油位。必要时修正。

## ⚠ 危险

▪ 发动机处于运行状态时，禁止将机油尺打开，防止高温机油喷溅出来伤到人。

## ⚠ 危险

▪ 发动机机油太多或太少时，运行发动机会损坏发动机，将摩托车停在平坦的地面上，通过机油尺刻度线检查机油的油位，油位必须介于最低与最高油位标线之间。检查油位时，确定摩托车保持直立，摩托车略倾向任一侧都有可能導致检查错误。

### 锁紧扭力：

发动机放油螺栓：  
25N·m

## 更换机油滤清器

(请正确地回收和处理使用过的机油和机油滤清器)

1. 在左曲轴箱盖下放置卸油盘。
2. 用10#套筒逆时针方向取下机油滤清器盖上的3个盖形螺母，左右轻轻旋转机油滤清器盖使其松动，取下机油滤清器盖。严禁用硬物撬起机油滤清器盖，否则会导致渗油。
3. 需要将滤清器盖O圈槽内的机油清洗干净后在装上新的密封圈(3)。
4. 用干净的无纺布将残余的机油及杂质擦拭干净，检查安装滤清器弹簧，更换新的精滤器(5)和机油滤清器密封圈(6)。

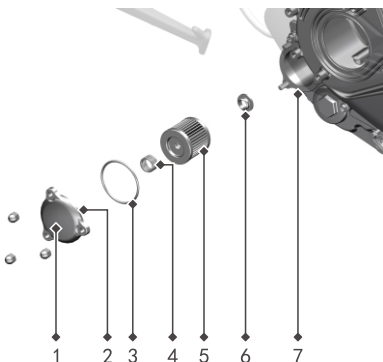

1. 精滤器盖
2. A面
3. 密封圈
4. 滤清器弹簧
5. 机油精滤器
6. 机油精滤器密封圈
7. B面

### 螺母扭力：

10±1N·m

## 维修保养

### ⚠ 注意

▪ 正确安装机油精滤器非常重要，请使用原厂机油精滤器，机油精滤器请不要装反，弹簧及精滤器密封圈不要漏装。请务必仔细确认，使用非原厂机油精滤器或不正确的安装可能会因机油污染或缺失导致发动机严重损坏。

5. 重新安装精滤器盖：必要时请更换机油精滤器密封圈及机油精滤器盖上的O型圈，将精滤器盖对准螺孔轻轻用力平行压入安装孔，用手按住精滤器盖并预紧3个盖形螺母，使精滤器盖端面（A面）贴紧安装孔端面（B面）不再弹起，再均匀拧紧3个盖形螺母，标准力矩为 $10 \pm 1 \text{ N} \cdot \text{m}$ 。

### ⚠ 注意

▪ 在安装精滤器盖之前，请先仔细检查机油精滤器盖上的O型圈是否破损，安装精滤器盖时，O型圈不能出现切边现象，如果有破损或切边应及时请经销商更换，否则会导致渗油。

▪ 请务必按照正确的步骤安装精滤器盖，否则会导致渗油。

### 推荐机油

ZONTES机油(SN5W-40/0.9L)

### 发动机机油更换容量

更换机油：

800mL

更换机油滤芯：

870mL

### 锁紧扭力：

发动机放油螺栓：

25N·m

## 齿轮箱油

### 更换齿轮箱油

每次骑车前必须检查齿轮箱是否漏油。如果发现任何漏油，请到指定经销商或维修店处理。此外，务必按照维护保养表指定的间隔更换齿轮箱油。



1. 起动发动机，骑行车辆数分钟，让齿轮油温度上升，然后停车熄火。
2. 撑起主支架停好车辆。
3. 在齿轮箱放油螺栓下方放置一个油盆，收集用过的齿轮箱油。
4. 拆下齿轮箱加油口螺帽和O型环。
5. 拆下放油螺栓和垫片，将齿轮箱内的机油排出。
6. 安装放油口螺栓和垫片，然后将螺栓拧紧至规定的扭力（拧紧扭力：20N·m）。

7. 将推荐的齿轮箱油加到指定的容量。（指定容量：120毫升，推荐的齿轮箱油：ZONTES专用齿轮油 SAE 80W-90 GL-5。

警告：小心勿让异物进入齿轮箱，并确定外胎及车轮上没有油污。

8. 安装加油口螺帽和O型环，然后锁紧螺帽。

9. 检查齿轮箱是否漏油，如果漏油，请检查原因。

### 锁紧扭力：

齿轮箱放油螺栓：

20N·m

# 维修保养

## 冷却液(防冻液)

推荐的冷却液:

TOTAL防冻液

冷却液(防冻液)总量:

650ml(含副水箱70ml)

## 冷却液

在发动机冷却时,检查储存箱中的冷却液液位。

1. 将摩托车放置于稳固平坦的地面上,打起主支架,使摩托车保持直立。

2. 检查储存箱中的冷却液液位是否在上限和下线液位标记之间。

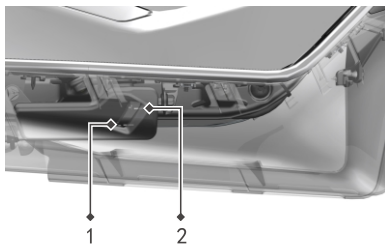

1. 最底液位记号 (L)
2. 最高液位记号 (H)

3. 检查储存箱中的冷却液液位是否在上限和下线液位标记之间。

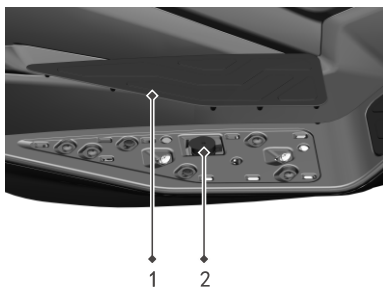

1. 右踏板下脚垫
2. 冷却液副水箱盖

## 警告

▪ 只取下冷却液副水箱盖,引擎很热时,切勿取下水箱盖。

4. 若冷却液总量低于最底液位记号(L),拆下右踏板下脚垫,即可看见冷却液副水箱盖。

5. 打开冷却液副水箱盖,添加防冻液至液位线之间。

## 注意

▪ 如需加水,只能使用蒸馏水短暂替代。其它的水可能会造成对发动机冷却系统的腐蚀等不良影响。

6. 将冷却液副水箱盖,右踏板下脚垫装回。

7. 观察并确保副水箱冷却液在上限位线“H”处。

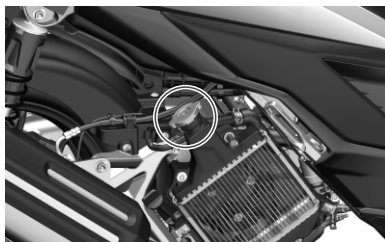

冷却液主水箱盖

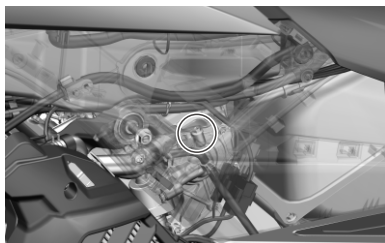

水泵排气螺栓

## ⚠ 注意

· 冷车状态下，打起侧支架，检查确保所有管路、管箍装配正常，拧下位于水泵顶部的放气螺栓，拆下散热器装饰罩，拧开加水口盖子，缓慢添加防冻液，放气螺栓处持续渗出冷却液时手动拧回螺栓并定扭(10N·m)，继续添加防冻液至加水口满，拧紧加水口盖。收回侧支架，打起主支架，点火，水温由3格变为4格的30秒后，拉油门4000-5000转，持续10S左右，反复几次后用手触摸散热器下部，散热器下部发烫且水温稳定4格时，加水完成。熄火待冷却液温度降低至2格以下后拧开加水口，若液面降低则补充冷却液至加水口满，同时副水箱加冷却液至上限位线"H"处。

## 发动机冷却液(防冻液)

适用于铝散热器的，由冷却液(防冻液)浓缩液与蒸馏水按一定比例混合的冷却液(防冻液)。若室外温度未达到该冷却液(防冻液)的冰点以下，该冷却液(防冻液)就可以使用。添加或更换冷却液(防冻液)时，请使用以乙二醇为基础，并适用于铝散热器的冷却液(防冻液)。

## ⚠ 危险

· 吞咽或吸入冷却液(防冻液)均会对人体产生危害。使用时，请勿进食、饮水或吸烟。每次作业后，要彻底清洗手部、脸部等任何暴露的皮肤。如果误吞，立即联系中毒控制中心或医院，如果吸入，立即到有新鲜空气的通风环境中，如果不慎溅入眼睛，立即用大量流动的水冲洗眼睛，并及时求医/就诊。让小孩和宠物远离冷却液(防冻液)。

## 冷却液更换

冷却液应依据用户手册定期维护保养表规定，定期更换。此项工作，请交给升仕经销商更换冷却液。

## 空气滤清器、发动机进风口滤芯

空气滤清器和发动机进风口滤芯位于后轮左侧，如果空气滤清器被灰尘堵塞，会使进气阻力增加，输出功率下降，如果发动机进风口滤芯被灰尘堵塞，进气阻力增加，会使皮带散热减少，影响皮带使用寿命，请按照以下步骤检查空气滤清器和发动机进风口滤芯。

### 警告

- 每12000km应当更换空气滤清器滤芯，每12000km应该更换发动机进风口滤芯。应依据定期维护保养表的规定，定期清洁空气滤清器的滤芯和发动机进风口滤芯，如果经常在潮湿或者多尘的地区骑乘，则应更加频繁检修空气滤清器滤芯，同时务必经常检查空气滤清器废油管。
- 如果在多尘的条件下驾驶，应加大清理或更换滤芯的频次。
- 没有安装空气滤清器的情况下运行发动机很危险。没有空气滤清器内部滤芯的阻挡，发动机的火焰会从发动机反喷到空气滤清器进气腔。污物会进入发动机内部，对发动机造成伤害。没有空气滤清器滤芯时，不可运行发动机。



1. 如上图所示，检查空气滤清器废油管是否堆积污垢或积水，如果看见污垢或积水，用卡钳取下图中的卡箍，拔出透明管，排完废油污水后装回透明管。

### 警告

- 如果检查软管内有过多的污垢，务必检查空气滤清器滤芯是否有过多的污垢或损坏，必要时更换

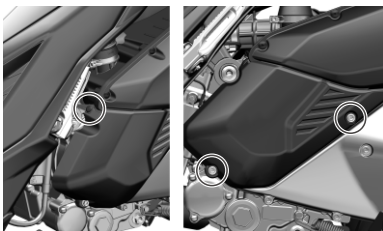

2. 拆下1颗膨胀钉，并拆卸两颗螺丝。

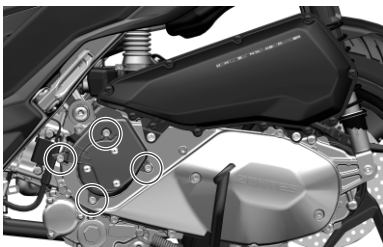

3. 拆卸4颗螺栓，取下发动机进风口滤芯。

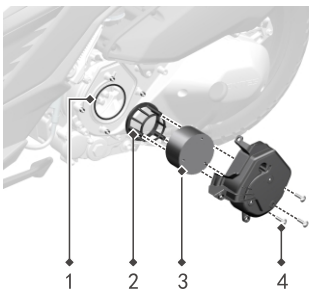

1. 密封圈
2. 支架
3. 海绵滤芯
4. 螺栓

4. 拆卸3颗螺栓，取出支架与海绵滤芯，更换新的海绵滤芯与密封圈。

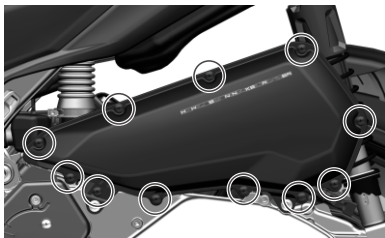

5. 拆卸上图中11颗螺钉，取下空气滤清器面盖。

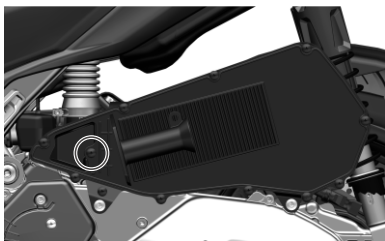

6. 拆卸1颗螺钉，取出空气滤清器滤芯，用高压气枪从清洁一侧将灰尘吹走。

7. 检查空气滤清器滤芯是否破损，必要时更换新品。

8. 按照相反顺序装回相关零件。

## ⚠ 注意

- 观察取出后的滤芯，用高压气枪从干净一侧吹气吹落污染物。如有污染严重、破损务必更换滤芯。
- 按照相反顺序安装复原整车。

## ⚠ 注意

- 如果空气滤清器的滤芯安装位置不正确，灰尘会绕过滤芯进入发动机，会损害发动机。确定滤芯安装在正确的位置。另外，冲洗摩托车的时候，不要让水进入空滤器内部，如果有水进入空滤器，可以通过拔掉积油管放掉，务必确保空滤器内没有积水再使用摩托车。

## 维修保养

### 发动机怠速检查

检查发动机怠速转速,必要时请到升仕经销商检查调试。

#### 发动机怠速转速:

1700±100 r/min

### 检查油门握把自由间隙

维修保养

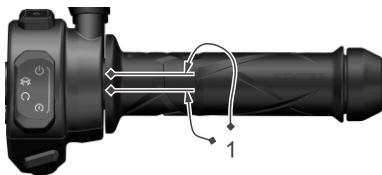

#### 1. 油门握把自由间隙

#### 油门握把自由间隙:

2.0-4.0mm

### 侧停车架

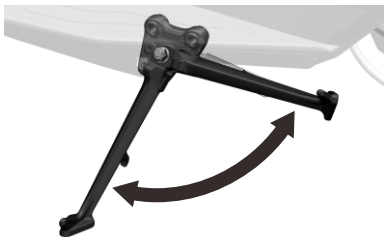

### 侧停车架

当支起侧停车架时,侧停车架熄火开关给信号到控制器,控制器控制发动机熄火,此时按起动开关将无反应。如要起动发动机,需把侧停车架收起。

#### ⚠注意

- 检查侧停车架是否操作自如。如果侧停车架操作僵硬或有“吱吱”响,请清洁枢轴区域,并用干净的润滑油润滑枢轴螺栓。
- 检查弹簧是否损坏或失去弹性。

## 油箱盖

燃油箱位于坐垫前方，打开外燃油箱盖时，确认发动机熄火开关是否处于关闭状态，必须整车通电仪表盘后才能打开油箱盖。将小盖板扣起，即可打开油箱盖。

请确保每一次锁车离开车辆时油箱盖处于关闭状态。

注意：加油前，须通过关闭熄火开关或放下侧支架这两种方式，使自动启停功能退出，待自动启停功能退出后，才能正常开启油箱锁。

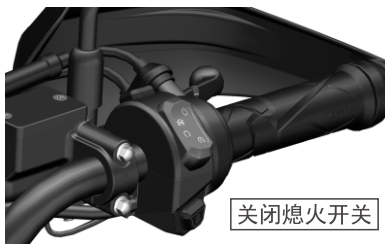

关闭熄火开关

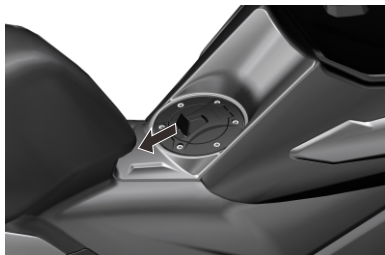

## 燃油型号：

仅无铅汽油

## 燃油辛烷值：

推荐使用 95 以上无铅汽油

## 油箱容量

11L (经济油耗:2.1L/100km)

## ⚠ 危险

- 不可过量加油，以免溢出的燃油流到高温的发动机上。加油到油枪跳枪即可，油面高度不可超过燃油箱油口底部，否则燃油受热膨胀后会溢出，并会损坏摩托车零部件。
- 加燃油时要关掉发动机，确认熄火开关为关闭状态，不可接近明火。
- 加燃油时要有一些预防措施，否则会引发火灾或吸入燃油蒸汽。加油时要在通风的地方。确定发动机已经关闭，避免燃油溅出，禁止明火，确保周围没有任何热源和火源。避免吸入燃油蒸汽。加燃油时，让小孩和宠物远离。

## ⚠ 注意

- 洗车时不要用高压水冲洗燃油箱盖，以免水进入燃油箱。
- 若油箱盖卡滞无法打开时，用力往下按压油箱盖，待整车关机重启后，再尝试打开。
- 加燃油时不可将油枪口触碰燃油箱底壳，避免燃油箱损坏导致漏油。

## 调整悬挂系统

### 后减震器

后减震弹簧的预载，可根据驾驶者的愿望、承载状况、驾驶方式和道路条件加以调整。可调节五个档位，由于后减震弹簧力较小，只需要把摩托车用主支架架稳后，一只手握住弹簧底端往上拉，另一只手将预压调节器转到所需要的位置。顺时针调节减震变硬，逆时针调节减震变软。

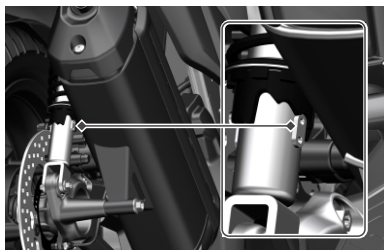

## V型皮带

请依据维护保养表规定，定期交由指定经销商或维修店检查及更换。

### ⚠ 注意

- 安装左曲轴箱盖前，衬套处的O型圈表面建议涂抹薄薄的一层机油，便于左曲轴箱盖顺利安装（机油涂抹过多时，请用干布擦掉多余的机油，以免机油甩到皮带上造成打滑！）。

## 轮胎（检查/ 更换）

### 检查胎压

每次进行非铺装路面驾骑之前以及在结束非铺装路面骑行返回路面时，检查胎压。如果只在路面上骑行，请至少每个月或者发觉胎压不足时检查压力。要在轮胎冷却后检查胎压。

#### 推荐使用胎压：

前轮：

195kPa

后轮：

230kPa

### 损伤检查

检查轮胎是否有切痕、裂缝、露出织物或轮胎线或是否有钉子或其他异物嵌入轮胎侧面或胎纹中。同时检查轮胎侧壁是否有任何异常凸起或膨胀。

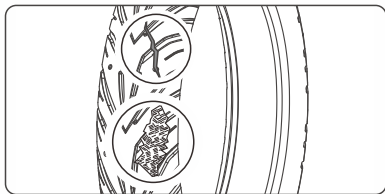

### 异常磨损检查

检查轮胎的接触表面上有无异常磨损的迹象。

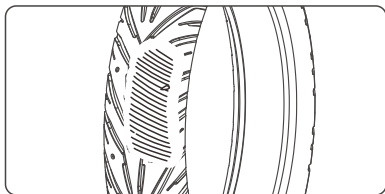

### 检查轮纹深度

检查胎纹磨损指示标记。如果磨损指示标记可见，请立即更换轮胎。为了安全驾骑，当达到最低磨损深度时就需更换轮胎。

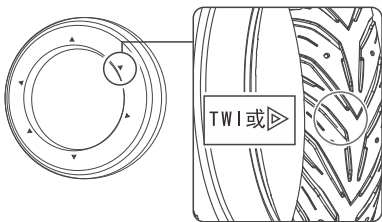

### 更换轮胎

请交由升仕特约维修店更换轮胎。

关于推荐的轮胎、胎压和最小胎纹深度，请参照“技术参数”。无论何时换胎，遵照下列指南：

- 使用推荐的轮胎或具有相同尺寸、结构、速度等级和荷载量的同等产品。
- 轮胎安装好后使用原装的升仕原装平衡块或同等设备对车轮进行平衡定位。
- 请勿在此摩托车的无内胎轮胎内安装内胎。过高的热量会导致内胎爆裂。
- 此摩托车仅可使用无内胎轮胎。轮辋设计为使用无内胎轮胎，在急加速或制动时，含内胎的轮胎会在轮辋上滑动，导致快速漏气。

### ⚠ 危险

- 安装不适合的轮胎会影响操作和稳定性，从而导致事故，使您受伤甚至死亡。
- 务必使用本《用户手册》中推荐的尺寸和类型的轮胎。

## 检查轮辋和气门嘴

每次骑行前，检查轮辋有无损坏。此外还应检查气嘴位置。

### 警告

- 使用过度磨损或充气不当的轮胎会导致事故，造成严重伤亡。
- 请遵循《用户手册》中的相关轮胎充气数据和保养指南。

## 制动器

### 检查制动液

1. 将摩托车垂直放置于稳固平坦的地面上。

2. 前轮检查制动液储存器是否水平放置且液位在下限和上限液位标记之间。后轮检查制动液储存器是否水平放置且液位在下限和上限液位标记之间。

3. 如果任何一个储存罐中的制动液液位低于下限液位标记，或制动杆的自由行程超标，必须检查制动片磨损量。如果制动片几乎没磨损，则可能存在泄漏，请交由升仕特约维修店检修。

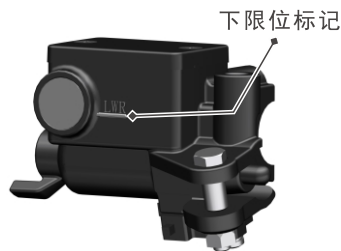

后碟刹主泵

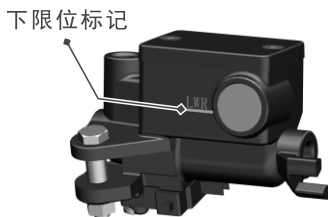

前碟刹主泵

## 检查制动片

检查制动片磨损指示标记的状况。前轮如果制动片磨损至指示标记底部，则需要更换。后轮如果制动片磨损至指示标记，则需要更换。

## 前刹车卡钳

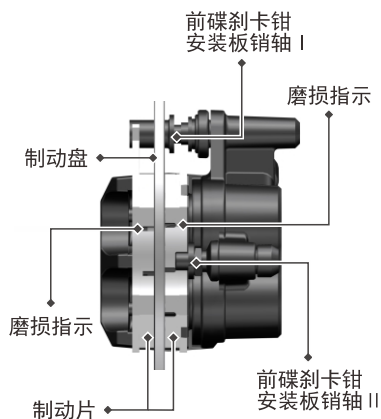

## 后刹车卡钳

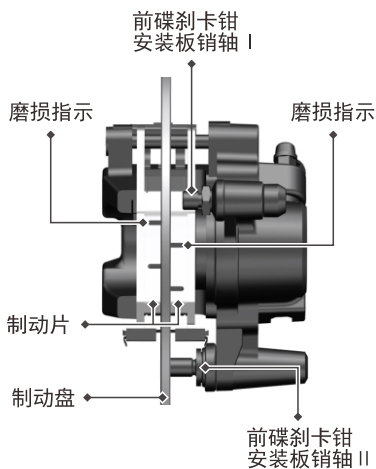

检查前后卡钳是否浮动正常，若有卡滞，则需拆卸卡钳安装板，并在安装板的两个浮动销轴涂润滑脂并重新安装

前轮从制动卡钳前部检查制动片。

后轮从摩托车右后方检查制动片。

如有需要，请交由升仕特约维修店更换制动片，必须同时成对更换制动片。

## 灯光调节

1. 前照灯有四个独立可调的部分，分别为远光灯和近光灯调节位置，拆下前部左右面板和前部前面板可见。（左右前照灯都进行高度调节）

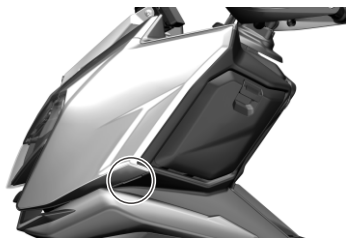

前部左面板为快拆件，掰开面板下方的卡扣（先下后上），最后向车头方向推出面板完成拆卸，并用同样的方法拆下前部右面板。

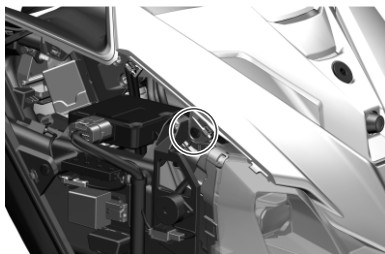
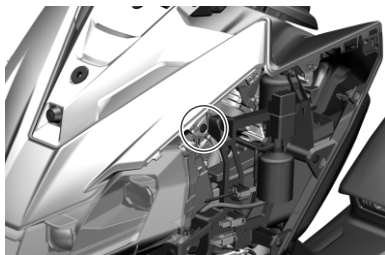

拆下前部前面板上的左右两颗膨胀钉，取下前面板。

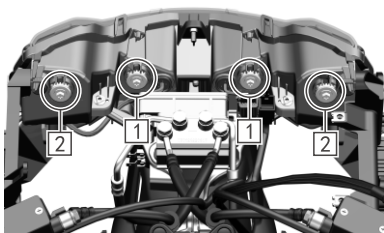

① 调整近光灯，② 调整远光灯。

用6×150-200的十字螺丝刀，插进调光孔，逆时针调高，顺时针调低，注意调光时，十字螺丝刀与调光螺栓锯齿需有效啮合。

更详细步骤请观看官网相关视频。

## 加装电器件

原车已配备射灯改装接口、行车记录仪改装接口和OBD诊断接口。

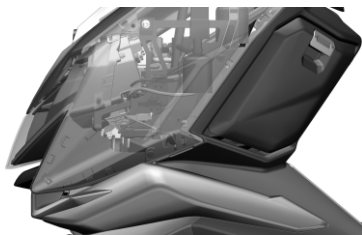

拆下前部左面板，翻开黑色胶套，可见射灯改装接口、行车记录仪接头。

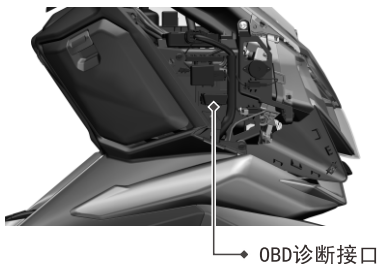

OBD诊断接口

OBD诊断接口位于右前置物箱盖板下，拆卸右前置物箱外盖上的1颗膨胀钉，取下右前置物箱盖板，可见OBD接口。

## 行车记录仪改装接口

红色线正极，绿色线负极，黑色线是ACC。

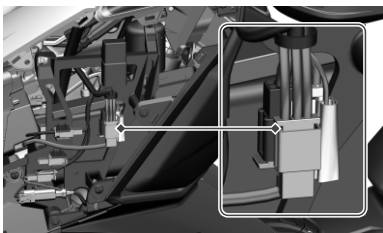

## 射灯改装接口

蓝白线是正极，绿色线是负极，改装总功率需要小于60W。



## 警告

- 禁止GPS、雾灯等用电设备直接在电瓶正负极上取电。
- 禁止用电设备紧贴电瓶四周布线。
- 加装用电设备必须远离电喷ECU、继电器组合、PKE控制器300mm以上。
- 擅自破线改装和加装位置不符合要求，导致的后果由消费者承担。
- **外接用电设备总功率不得超过60W，且怠速时请勿使用射灯。**

## 保险位置

主保险丝盒位于座桶内电池盖后，见下图。

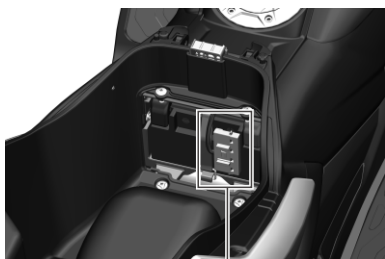

主保险盒

拆下前部右面板，拆下头罩可见。

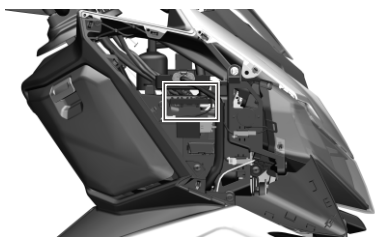

副保险丝盒

## 保险丝

主保险丝、ABS ECU 保险丝、ECM保险丝、ABS电机保险丝及两个备用保险位于主保险盒中，PKE保险丝、灯光保险丝、启动保险丝、其他保险丝及两个备用保险位于副保险盒中。

- 主保险丝保护所有电路。
- ABS ECU保险丝保护ABS ECU。
- ECM保险丝保护ECM、ECM主继电器、油泵继电器、点火线圈、高压包、喷油嘴、氧传感器。
- ABS电机保险丝保护ABS电机。
- PKE保险丝保护PKE和常供电电路。
- 灯光保险丝保护前照灯和改装射灯电路。
- 启动保险丝保护启动电路和ABS控制器。
- 其他保险丝保护副手把开关、仪表、防盗器接头和辅助部件（位置灯、闪光灯、尾灯、制动灯、牌照灯、喇叭、超车灯）。

### ⚠ 危险

▪ 不要使用规定规格以外的其它保险丝或直接搭接。否则会对电路系统产生严重影响，甚至会引起失火或烧毁车辆、丧失发动机动力，这样非常危险。

### ⚠ 注意

▪ 注意选用规定的额定电流的保险丝。不可使用替代品，如铝或铁丝等。如果保险丝经常在短时间熔断，说明电气系统有故障。应立即让维修单位检修。

## 故障处理

故障检修的内容可以帮助您查找一般问题的原因。

### 警告

- 不正确的维修和调整会损坏摩托车而不能确定故障原因。这样的损坏不能三包。如果您不确定如何正确操作，请咨询本公司维修单位。
- 在故障检修之前，先向本公司维修单位咨询。维修单位会替您设法解决。如果发动机不能起动，按照下面的检查来确定原因。

## 燃油系统检查

如果仪表引擎故障指示点亮，表示燃油喷射系统有问题。将摩托车送到本公司维修单位。

参考仪表一节内容中引擎故障指示灯的内容解释显示的意思。

## 发动机不工作

- 确认燃油箱内有足够的燃油。
- 发动机起动成功，运转过程中，如果橙色电喷故障信号灯点亮，报电喷故障，说明电喷系统有异常，请联系本公司售后店检查电喷系统。
- 检查点火系统是否正常。
- 检查怠速。正确的怠速为每分钟 $1700 \pm 100 \text{r/min}$ 。

### 危险

- 不要使燃油遍流满地，应收入容器中。别让燃油接近高温的发动机和消声器。在做此项检查时，应远离烟火，同时不要接近任何火源和热源。

## 发动机动力不足

当发动机动力明显下降时或最高速度较原来有较大下降时，可能是燃油系统堵塞使发动机工作不正常，请立即到本公司经销商维修单位进行检查。

### 警告

- 燃油系统堵塞可能是汽油不干净等原因造成。
- 新车或燃油耗尽的车辆，请不要打开熄火开关，一定要在补充燃油后再打开熄火开关，否则燃油泵无油空转会严重影响油泵寿命。

## 触媒

触媒能有效的将您的车辆排出的污染物降低，保护我们赖以生存的环境，由于触媒的寿命是在车辆正常使用无铅汽油前提下设计的，禁止在您的爱车上使用含铅的汽油，因为铅会使触媒转化系统的还原组件失效。发动机的正常运转对触媒也非常重要，发动机如若长时间未有效点火或无充足散热，会造成排气油气在触媒处聚集燃烧，造成触媒过热，会永久损坏触媒的转化能力，禁止原地长时间维持发动机高转速。

## 积碳清理

为尽可能少产生积碳，建议如下：

1. 车辆长时间短途骑行或长时间5000转以下骑行，建议每6000公里或每6个月，清理一次积碳。如果车辆经常有在5000转以上骑行，车辆热机也充分，清理积碳里程可以延长至每10000公里或每12个月。

2. 车辆存在起困难问题，要及时拆下火花塞清理，并执行清缸程序：捏紧后刹车手柄，油门全开保持3秒后，再按起动按钮3秒。

积碳清理有以下几种方法：

1. 扫气清理积碳，骑行过程中，条件允许时，适当加大油门提高发动机转速到7000以上，并累计骑行不低于2分钟，可以有效通过高速扫气清理掉积碳。

2. 使用正规大品牌燃油宝清理积碳，按说明添加，但不建议频繁使用，频繁使用可能导致供油管路损伤。

3. 使用节气门体清洗剂清理积碳，从节气门体上拆下步进电机，其余传感器不得自行拆卸，否则会导致车辆怠速异常，如需拆卸排查故障，请联系售后指导进行。向节气门体内部以及阀片四周喷少量节气门体清洗剂，用干净的抹布对步进电机头部积碳进行清理。

## 电喷注意事项

1. 新车安装电瓶前，需检查电喷零部件线束插件接插牢固可靠，包括安装好氧传感器，并已加好汽油。

2. 安装电瓶时，需用工具将线缆正负极分别牢固安装在电瓶正负极，不可用手随意扭紧。

3. 请保持油箱内燃油不少于3升，否则会影响电喷系统正常运行，请在油量1格时尽快补充燃油。

4. 当重新安装蓄电池、起动或骑行中整车有断电现象的、蓄电池休眠重启的、怠速异常的、重新插拔保险等类似情况，请注意对电喷个别硬件复位，步骤为：打开电门锁和发动机熄火开关，支起主支架捏刹车，起动发动机并加油至3000rpm以上，松油门然后关闭熄火开关和电门锁，5s后通电即可。

5. 车辆长时间静置（停放时间大于3小时），初次起动前请确保油泵完成蓄压（即整车上电，打开熄火开关，等到油箱内呜呜声停止）后再起动。

6. 如多次起动仍无法响机，可能已淹缸，执行清缸程序：油门全开，按下起动按钮3秒。

7. 如果仪表电瓶电压闪烁，表示电瓶电压过低，请及时给电瓶充电，过低的电压，可能导致电喷零部件无法正常工作，无法起动或起动困难，动力不足等。

## ⚠ 危险

▪ 新车或燃油耗尽的车辆，请不要打开熄火开关，一定要在补充燃油后再打开熄火开关，否则燃油泵无油空转会严重影响油泵寿命。

## ⚠ 警告

▪ 不要随意插拔各个零部件的电缆插头，不要用水清洗电喷部件的电缆插头。

## ⚠ 注意

▪ 发动机运行过程中，故障灯未亮，熄火后故障灯闪烁，为历史故障，对整车无任何影响，以后会自行消失。

# 故障检修

一、发动机运转中，如仪表电喷故障指示灯亮，表明电喷零部件有故障需要排除

1. 可以在仪表菜单→故障信息页面直接读取故障码，或在升仕智能APP里读取故障码。



升仕智能APP二维码

二、仪表故障灯熄灭条件：

1. 使用诊断仪清除故障码：整车上电后，用诊断仪连接置物箱内的诊断接口，按照诊断仪的操作步骤清除故障码即可。

## 警告

▪ 发动机运行过程中，故障灯未亮，熄火后故障灯闪烁，为历史故障，对整车无任何影响，以后会自行消失。

## 电喷故障代码

序号	故障码	故障码描述
1	P0030	上游1缸氧传感器加热控制电路开路
2	P0031	上游1缸氧传感器加热控制电路电压过低
3	P0032	上游1缸氧传感器加热控制电路电压过高
4	P0106	进气压力传感器/大气压力传感器不合理
5	P0107	进气压力传感器对地短路
6	P0108	进气压力传感器对电源短路
7	P0112	进气温度传感器信号电压过低
8	P0113	进气温度传感器信号电压过高
9	P0134	上游1缸氧传感器信号电路开路故障
10	P0201	1缸喷油器控制电路开路
11	P0261	1缸喷油器控制电路对地短路
12	P0262	1缸喷油器控制电路对电源短路
13	P0322	无转速传感器脉冲信号(开路或短路)
14	P0480	风扇控制电路开路
15	P0691	风扇控制电路对地短路
16	P0692	风扇控制电路电源短路
17	P0511	怠速执行器控制电路开路
18	P0563	系统蓄电池电压过高
19	P0116	发动机冷却液温度传感器信号不合理
20	P0117	发动机冷却液温度传感器电路电压过低
21	P0118	发动机冷却液温度传感器电路电压过高
22	P0122	节气门位置传感器电路电压超低限值
23	P0123	节气门位置传感器电路电压超高限值
24	P0130	上游1缸氧传感器信号不合理
25	P0131	上游1缸氧传感器信号电压过低故障
26	P0132	上游1缸氧传感器信号电路电压过高
27	P0627	油泵继电器控制电路开路
28	P0629	油泵继电器控制电路对电源短路
29	P0650	MIL灯驱动级电路故障
30	P2300	1缸点火线圈对地短路
31	P0628	油泵继电器控制电路电压过低

# 维护和存放

## 储存方法

### 存储方法

如果您的摩托车有一段时间不使用，需要特殊的保养，这需要一些特殊的材料、装备和技术。因为上述原因，建议您选择本公司维修单位完成这些保养工作。

### 摩托车

彻底地清洁摩托车。用侧停车架停好摩托车，停在平坦的地上。将车把转向左侧，长按手把上的红色通电按钮，整车断电，车头锁自动上锁。

### 燃油

用虹吸的方法或者其它合适的方法将燃油箱中的燃油排入容器中。

### 发动机

1. 拆下火花塞，将一汤匙的新机油灌入每个火花塞孔中，重新装好火花塞，并让发动机曲轴旋几圈。

2. 彻底放干机油，重新加入新机油。

3. 用含有新机油的抹布遮住空气滤清器的进气口和消声器的排气口，避免潮气进入。

## 蓄电池

1. 参考蓄电池一节内容拆下蓄电池。

2. 用中性肥皂水清洗蓄电池表面，从端子和配线接头上清除锈蚀。

3. 将蓄电池存放在零摄氏度以上的室内。

## 存储期间的维护

请使用我司专属充电器，每三个月给蓄电池充电一次。

## 轮胎

将轮胎气压调整到规定的气压。

## 摩托车表面

1. 将橡胶保护剂喷涂在树脂和橡胶件表面。

2. 将防锈漆喷涂在没有表面处理的零件表面。

3. 用汽车蜡涂覆油漆表面。

## 重新启用方法

### 重新启用的方法

- 彻底清洁摩托车。
- 清除空气滤清器进气口和消声器排气口的抹布。
- 放净发动机机油。按照本用户手册相关内容，更换机油滤芯，加入新发动机机油。
- 拆下火花塞。让发动机转几圈。重新安装上火花塞。
- 参考蓄电池一节内容重新安装蓄电池。
- 确认摩托车润滑正常。
- 按照本使用用户手册中驾驶前的检查一节内容执行检查。
- 按本使用用户手册相关内容启动摩托车。

### 预防锈蚀

仔细维护摩托车，避免锈蚀很重要，这样很多年后摩托车看起来像新车一样。

### 预防锈蚀的要点

导致锈蚀损坏的因素：含盐道路的盐分、污物、潮气、化学品的累积。喷漆件表面被小石头或沙砾损伤，或被磕碰划伤。含盐道路、海风、工业污染和高湿度的环境都会导致锈蚀。

### 如何预防锈蚀

1. 至少每个月清洗一次摩托车。尽量保持车辆干净、干燥。
2. 清除摩托车表面的污物。含盐道路的盐分、化学品、沥青、树液、鸟类粪便和工业排放等物质都会损害您的摩托车。尽快清除这些污物。如果难以用水清洗干净，就用清洗剂清洗。使用清洗剂时须遵照清洗剂产品要求。
3. 尽快清理车身的损伤。仔细检查摩托车油漆件表面的损伤。如果找到任何毛刺或刮痕，立即修理平整，避免继续损坏。如果毛刺和刮痕贯穿整个零件表面，请让本公司指定的维修单位维修。
4. 将摩托车放在干燥、通风的地方。如果您经常在车库中清洗摩托车，并且停在里面，车库会变得很潮湿。高湿度会增加锈蚀。如果空气不流通，即使在高温的环境中，潮湿的摩托车也会锈蚀。
5. 罩上摩托车。避免中午的太阳晒到摩托车，如果晒到会导致油漆件、塑料件变色，仪表褪色。使用高质量、可透气的外罩能避免太阳中紫外线照射摩托车，并能减少污物和空气污染沉积在摩托车上。本公司的经销单位可帮助您选择合适您摩托车的外罩。

## 清洗摩托车

### 按照下面的指导清洗摩托车：

经常、彻底的清洗车辆，不仅可以使其外观亮丽，而且可以提高其常规性能，延长许多组件的使用寿命。清洗、清洁和抛光也会让您有更多机会更加频繁的检查你的车辆情况。在海边或雨中骑行时，请务必清洗车辆，因为盐与水份会腐蚀金属零件。

### ⚠ 注意

▪ 在寒冷的天气里，可能会用撒盐的方式进行道路除冰时，充分清洗车辆以去除道路盐并避免腐蚀是很重要的。螺栓/螺母及其他未上漆的金属零件特别容易受到道路盐的腐蚀。清洗车辆并干燥后，请给所有易损零件涂抹防腐产品。

### 清洗

等待发动机、消声器、制动器和其他高温部件冷却后再进行清洗。

1. 用低压软管接水彻底冲洗摩托车，清除松散的污垢。
2. 如有必要，可用海绵或软毛巾蘸着柔性清洁剂除去上面的尘垢。
  - 清洁挡风玻璃、前照灯透镜、面板和其他塑料组件时要特别小心，防止划伤。请避免水直接进入空气滤清器、消声器和其他电气部件。
3. 要用足量的清水彻底冲刷摩托车，并用干净的软布擦干。

4. 擦干摩托车后，润滑所有活动部件。
  - 确保没有润滑油溅到制动器或轮胎上。受到油污染的制动盘、制动片、制动鼓、制动蹄，其制动性能会大大降低，可能会导致事故。
5. 清洗并烘干摩托车后，立即润滑驱动链。
6. 打蜡可以防止腐蚀。
  - 避免使用含有强力去污剂或化学溶剂的产品。这些物质会损伤摩托车的金属部件、漆层及塑料部件。
  - 轮胎和制动器请勿打蜡。
  - 如果您的摩托车上装有哑光漆面的部件，请勿在这些哑光漆面上打蜡。

### ⚠ 注意

- 清洗摩托车不要使用含碱性、酸性的清洗剂，不要使用汽油、制动液或其它会损坏摩托车的溶剂。清洗只能使用软布和中性清洗剂的温水。
- 摩托车覆盖件漆面避免用下列清洗剂清洗。
- 发动机外表清洗剂（机头水）、油烟机洗液、卫浴清洗剂、化油器清洗剂、链条清洗剂、含漂白成分的清洁用品，尽量避免接触碟刹油、强酸、强碱、以免发生腐蚀。

### ⚠ 危险

- 制动器潮湿时驾驶摩托车非常危险。潮湿的制动器不能提供像干制动器那样的制动力。这会引发意外。清洗摩托车后，用低速测试制动系统。如果需要，操作几次制动器，使制动片干燥。

## 清洗注意事项

清洗时请遵循下列指南：

1. 不要使用高压水枪：
  - 高压水枪会损坏活动部件和电气部件，致使无法修复。
  - 进气口的水分可能被吸入到节气门体或进入空气滤清器中。
2. 不要用水直接冲洗消声器：
  - 消声器进水可能导致无法启动和消声器生锈。
3. 弄干制动器：
  - 水会降低制动性能。清洗后，间歇性地在低速下操作制动器，会有助于干燥。
4. 不要用水直接冲洗座垫下方：
  - 水进入座垫下方置物箱内会损坏您的文件和其他物品。
5. 不要用水直接冲洗空气滤清器：
  - 如果空气滤清器进水，发动机可能无法启动。
6. 不要用水直接冲洗前照灯附近：
  - 在清洗后或在雨中行车时，前照灯的内部透镜可能会暂时起雾。这不会影响前照灯的功能。
  - 但是，如果您发现透镜内积聚了大量的水或冰块，请交给升仕旗舰店或经销商检修。
7. 不要在哑光漆面上打蜡抛光：
  - 使用软布或海绵、足量的水和温和清洁剂清洁哑光漆面。用干净的软布擦干。

清洗后请遵循下列指南：

1. 使用毛巾或吸水巾 擦干摩托车。
2. 在所有金属零件喷上防腐剂，警告！请勿在座垫、方向手把、置脚踏或轮胎上涂抹防腐剂或喷油雾。否则这些零件可能变得很滑，后而造成车辆失控。操作车辆之前，请彻底清洗这些零件表面。
3. 橡胶零件、塑料零件和无烤漆的塑料零件，应使用合适的保养产品进行保养。
4. 使用非研磨腊或车辆专用喷雾将所有烤漆表面打腊。
5. 清洗结束后，启动引擎，怠速连续数分钟，即可烘干残留的湿气。
6. 如果前照灯透镜起雾，启动引擎，开启前照灯，即可去除湿气。
7. 车辆完全干燥后，才可存放或覆盖车辆。

### 警告

- 刹车或轮胎上残留的污染物可能会造成车辆失控。
- 确定刹车或轮胎上没有润滑油或腊。
- 必要时，使用温水和中性清洗剂清洗轮胎。
- 必要时，使用刹车碟盘清洗剂或丙酮清洗刹车碟盘和刹车片。
- 在以较高的车速骑行之前，请测试刹车性能和转弯特性。

## 维护和存放

### 排气管和消声器

排气管和消声器为不锈钢材质，但也可能因为泥巴或灰尘而脏污。

可用湿海绵蘸着厨房用液体摩擦剂去除泥巴或灰尘，然后用清水认真冲洗。用软毛巾擦干。

如有必要，可以用质地细腻的市售化合物除去烧痕，然后用去除泥巴和灰尘一样的方法进行冲洗。

如果排气管和消音器已喷漆，不要使用市售磨蚀性厨房用清洁剂。使用中性去污剂清洁排气管和消声器的漆面。如果不确定排气管和消声器是否已喷漆，请交给升仕旗舰店或经销商检修。

#### ⚠ 注意

▪ 尽管排气管为不锈钢材质，但依然会生锈。一旦发现，请立即清除所有痕迹和污垢。

### 铝制组件

铝在接触污垢、泥巴或盐后会被腐蚀。定期清洁铝制部件，并遵循下列指南防止划伤：

- 不要用硬刷、钢丝球或其他有磨擦性的清洁物品。
- 不要在路沿上行驶或刮擦。

### 面板

遵循下列指南防止划伤和损坏：

- 用海绵和足够的水轻轻清洗。
- 用稀释过的去垢剂清洁并用足量的水彻底清洗，以去除顽垢。
- 避免将汽油、制动液或去污剂弄到仪表、挡风玻璃、面板或前照灯上。

### 挡风玻璃

使用软布或海绵、足量的水清洁挡风玻璃。（避免在挡风玻璃上使用清洁剂或任何类型的化学清洁剂。）用干净的软布擦干。

#### ⚠ 注意

▪ 为避免可能的划伤或其他损坏，仅限使用水、软布或海绵清洁挡风玻璃。

对于较脏的挡风玻璃，用稀释过的中性去污剂、海绵、足量的水清洗。确保洗掉所有清洁剂。（清洁剂残留可能会导致挡风玻璃开裂。）

如果划伤不可清除，应更换挡风玻璃，因为会阻碍清晰的视线。

注意使蓄电池电解液、制动液或其他化学溶剂远离挡风玻璃和玻璃零件。它们会损坏塑料。

## 运输

按照驾驶前的检查一节内容检查摩托车。

摩托车运输前燃油必须排出。燃油极易燃烧而且在一定条件下会引起爆炸。在排泄燃油、存放燃油或者再注入燃油时，严禁明火，一定要发动机停止转动后，在通风良好的场所进行操作。

排泄燃油的顺序如下：

1. 让发动机停止转动，关掉电门锁开关。

2. 用虹吸的方法或者其它适当的方法将燃油箱中的燃油排入适当的容器中。

### 警告

- 运输摩托车时，一定要将燃油箱内的燃油排放干净。让摩托车处于正常行驶状态运输，以防燃油泄漏。

# 车辆信息

## 编号

车架和发动机码具有唯一性，用于识别您的摩托车，登记摩托车时需要提供。当订购配件或委托特殊服务时，该编号能使经销单位为您提供更好的服务。请记录这些号码并保存在安全的地方。

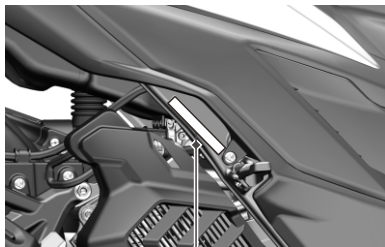

车架码

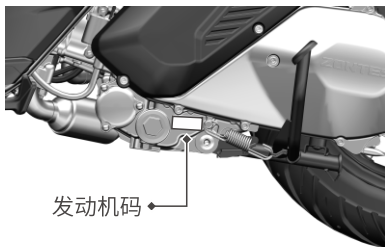

发动机码

## 铭牌

3C铭牌粘贴在后减震与车架安装点上方。

禁止使用高压水枪冲洗纸质铭牌。



## 尺寸和整备质量

长	1975mm
宽	750mm
高	1115mm
轴距	1375mm
离地间隙	130mm
坐垫高度	770mm
整车干质量	99kg
整车整备质量	108kg

## 发动机

单缸、卧式、四冲程、水冷、149.5cc

气缸数	1
缸径	58mm
冲程	56.6mm
排量	149.5cc
压缩比	12.5:1
起动方式	电起动
润滑方式	压力飞溅式
功率	13.2kW
离合器	干式、自动离心式
变速器	自动无级变速
初级传动比	0.741-2.664
末级传动比	9.590
驱动形式	皮带传动

## 主要性能指标

经济油耗	2.1L/100km
最高车速	114km/h

## 行车系统

转向角	43°	
轮胎规格	前胎	110/70-14
	后胎	130/70-13
电器系统点火方式	电感放电式	
火花塞型号	CR8E	
蓄电池规格	12V, 7Ah	
保险丝规格	10A/15A/25A	

## 灯具功率

近光灯(总和)	12.4 W @12 V
远光灯(总和)	19.4 W @12 V
前位置灯(总和)	8.6 W @12 V
前转向灯	7.2 W/边 @12 V
后位置灯(总和)	13 W @12 V
刹车灯(总和)	7.8 W @12 V
后牌照灯	0.44 W @12 V
后转向灯	4.0 W/边 @12 V

## 容积

燃油箱有效容积	11L
发动机机油容量	950mL
发动机定期更换机油,同时更换机油滤清器时	870mL
发动机定期更换机油,不更换机油滤清器时	800mL
齿轮箱油容量	140mL
齿轮箱油定期更换	120mL

# ZT150T-X电路图

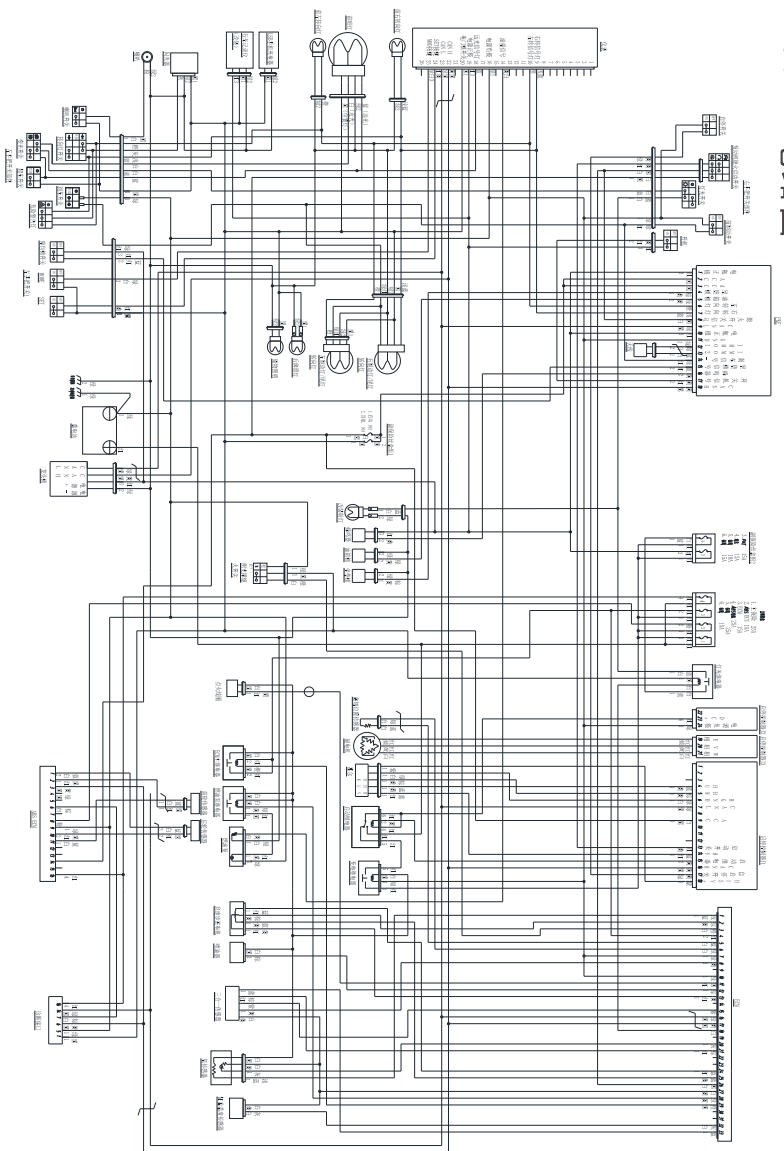



WWW.ZONTES.COM